

• JOY •

TRAVEL COT

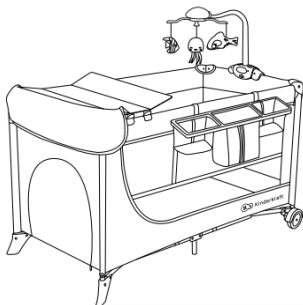
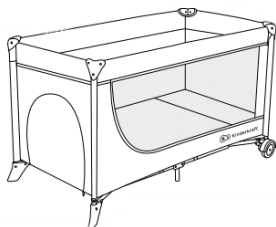

(AR) دليل الاستخدام (CS) Návod k obsluze (DE) Bedienungsanleitung (EN) User manual (ES) Manual de uso (FR) Guide d'utilisation (HU) Használati útmutató (IT) Istruzioni per utente (NL) Gebruiksaanwijzing (PL) Instrukcja obsługi (PT) Manual de instruções (RO) Manual de utilizare (RU) Руководство по эксплуатации (SK) Návod na použitie (SV) Bruksanvisning

(AR) سرير السفر (CS) Cestovní cot (DE) Reisebett (EN) Travel cot (ES) Cuna de viaje (FR) Lit de voyage (HU) Utazóagy (IT) Lettino da viaggio (NL) Reiswieg (PL) Łóżeczko turystyczne (PT) berço de viagem (RO) Pat de călătorie (RU) Кроватка для путешественников (SK) Cestovná posteľ (SV) Resesäng

All rights to this data are entirely reserved to 4Kraft Sp. z o.o. Any unauthorized use or misuse, including usufruct, copying, duplication and sharing, wholly or partially, without consent of 4Kraft Sp. z o.o. may result in legal consequences.

AR.....	10
CS.....	15
DE.....	20
EN.....	25
ES.....	30
FR.....	35
HU.....	41
IT.....	46
NL.....	51
PL.....	57
PT.....	62
RO.....	67
RU.....	72
SK.....	77
SV.....	82

1



2



3



4



5



6



7



8



9



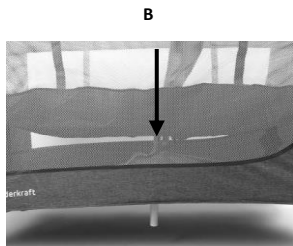
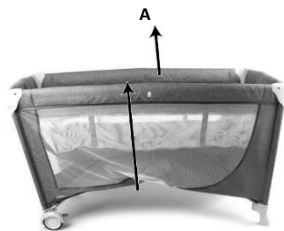

C

D

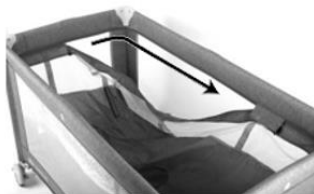

E

F



G

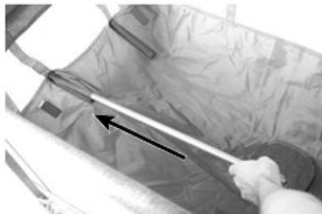

H

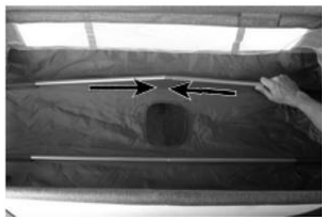

I



J

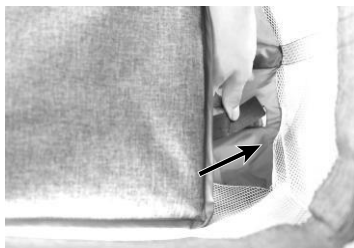

K



L

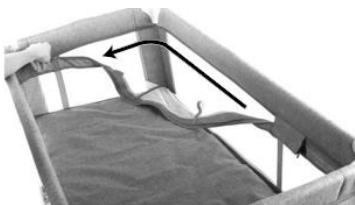

M



N



O

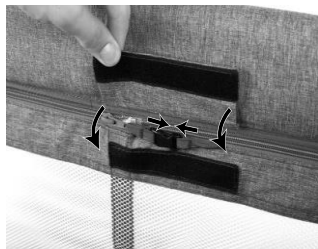

P



R



S



T

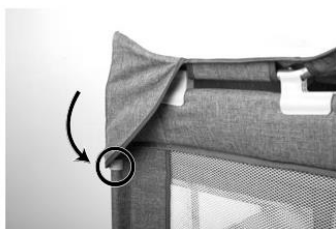

U



W

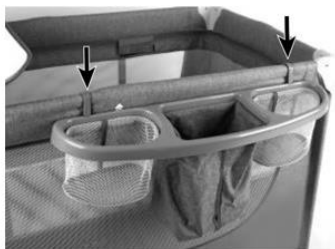

X

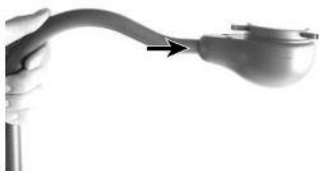

Y



Z



AA



AB



AC



AD



AE



AF



AG



AH



AI



AJ



AK

نشكرك على اختيار جهاز Kinderkraft. تصميماتنا موجهة للأطفال - وتأتي السلامة والجودة دائمًا في مقدمة أولوياتنا، تمتع بمنتجنا واعلم بأنك قد أصبت الاختيار الأفضل.

معلومات هامة، احتفظ بهذا الدليل للرجوع إليها مستقبلاً اقرأ الدليل بعناية

تعليمات واحتياطات السلامة
هام! احتفظ بهذه التعليمات للرجوع إليها في المستقبل
تحذير

- كن على حذر من مخاطر المواقد المكشوفة أو غيرها من المصادر ذات الحرارة القوية مثل المدفئة الكهربائية موقد الغاز وما إلى ذلك بالقرب من السرير.
- لا تستخدم السرير إذا كان أي جزء منه مكسور أو ممزق أو مفقود واستخدم فقط قطع الغيار المعتمدة من شركة التصنيع،
- لا تترك أي شيء في السرير ولا تضع السرير بالقرب من شيء آخر يعرض السرير للارتطام أو يعرضه لمخاطر الاختناق أو انعدام التنفس مثل الخيوط وحبال الستائر وما إلى ذلك.
- لا تستخدم أكثر من فراش في السرير.
- يعتبر سرير التنقل جاهزاً للاستخدام فقط عندما تعمل آليات القفل. تأكد من تعشيقها جيداً قبل استخدام السرير القابل للطي.
- يعتبر الوضع المنخفض للقاعدة هو الأكثر أماناً. عندما يبدأ الطفل في الجلوس بمفرده، ينصح باستخدام السرير فقط على مستوى القاعدة.
- إذا تركت الطفل في السرير بدون إشراف، فيجب عليك مراقبته باستمرار إذا كان المدخل الجانبي مثبتاً بسوسته.

- يجب أن يكون سمك المرتبة من السمك الذي يكون الارتفاع الداخلي (الذي يتم قياسه من أعلى المرتبة إلى الحافة العليا من إطار السرير) 500 مم على الأقل في أدنى وضع من قاعدة السرير و200 مم على الأقل في أعلى وضع لقاعدة السرير.
- أقصى سمك للمرتبة: 8 سم
- ينبغي أن تكون المرتبة بحجم 120 × 60 سم. ويجب أن يكون الطول والعرض بحيث لا توجد أي فجوة لأكثر من 30 مم بين المرتبة والجوانب والأطراف.
- ينبغي إحكام ربط عناصر التجميع والتركيبات بصورة صحيحة والتحقق منها بصورة منتظمة وإعادة ربطها قدر الضرورة.
- لمنع الإصابة بسبب السقوط، فإذا تمكن الطفل من تسلق السرير، فلن يكون هذا السرير صالحاً لاستخدام الطفل.
- لا يمكن تركيب دعائم السحب (ث) إلا عندما يكون الجزء السفلي من سرير الأطفال في الموضع السفلي. لا يجوز استخدام المقابض إلا عندما يكون الطفل تحت إشراف الكبار. بخلاف ذلك، أبقِ المقابض بعيداً عن سرير الأطفال.

وسادة تغيير الحفاضة - تحذير:

تعتبر وسادة تغيير الحفاضة متوفرة فقط في سرير الأطفال المزود بملحقات والمخصص للسفر



- تحذير: لا تترك الطفل بدون إشراف
- يجب قفل العجلات قبل استخدام وسادة تغيير الحفاضة.
- وسادة التغيير مخصصة للأطفال حتى عمر 12 شهراً وحتى وزن 11 كجم كحد أقصى.
- يجب الحصول على أي قطع غيار إضافية أو قطع استبدال من الشركة المصنعة أو الموزع وحسب.

قضايا الألعاب - الاستخدام الآمن للبطاريات:

قضيبيب الألعاب مآوفرف فقط فف سرفر الأطفال المآمصص لسفر مع الملقحات.

لا فبب إعاءة شآن البطارفب ففر القابلة لإعاءة الشآن. لا فببوز آلط أنواع مآآلفة بالطارفب أو البطارفب الآفءة والمسعملة. آآقق من القطفبة عنب إءآال البطارفب. قم بإزالة البطارفب الفارغة من المنآ. لا آقصر أقطاب الءائرة الكهرفبة لا فمكن شآن البطارفب إلا آآب إشراف الكبار. فبب إزالة البطارفب القابلة لإعاءة الشآن من اللعبة قبل شآنها.

قائمة بأآزاء سرفر الأطفال:

1. إطار
2. قاعة قابلة للطف
3. أرضفة معلقة*
4. آوامل أرضفة معلقة 4x*
5. آقفبة
6. قمة مآفرفة *
7. مزالآ لآشبب طاولة المآففر 2x *
8. لوح مع سلال وآطافات آشبب (2x) *
9. قضبب الألعاب مع 3 مآآم فآمة *
- * العناصر المآوفرفة فقط فف الطراز مع الملقحات.

1. آبمفب السرفر:

فك الآقفبة وآأرف السرفر منها. افصل مآشابك الففلكرو المآببوة على السطح المآوفر (2). آأرف السرفر وعناصر المآببوة الأآرى. لفتح الإطار (1)، ضعه بشآل مناسب - العآلات لأسفل (الشآل A)، وآرك الأركان بعفءا للإمساك بالعناصر الوسطى من الآواب، ثم اسآب الآواب القصفرة لأعلى (بشآل آاآ) لقفلها (الشآل B). امسك العناصر الوسطى من الآواب الطوفلة واسآبها (بقوة) آآى آقفل (الشآل C). ثم اضآط لأسفل على الآءة المآركزى من قاعة السرفر - مع آوبفبها لأسفل (الشآل D). سففتح الإطار بالآامل وئقفل السرفر (الشآل E).

ملاآظة: آأكد من قفل مآبم العناصر المآركزفة الأربعة لآواب السرفر! لا آعمل آفة القفل الآانبى عنبما فبكون الآءة السفلى من سرفر الأطفال مسآآا. لآلك عنب قفل الآواب، فبب رفف الآءة المآركزى للقاعة. فف آال عنب آشبب الأرضفة المعلقة (3)، آببها باسآءام السآاب (الشآل F) وقم بآآمفبها باسآءام المشبك (الشآل G). ضع الأنابفب الءاعمة (4) آاآل الفآآات فف الأرضفة المعلقة (الشآلان H و I)، ثم ضع القاعدة (2) آاآل السرفر (الشآل J). ملاآظة: لأعراض السلامة، آبب الأآزمة أسفل القاعدة - بءءا من فآآة المءآل (افآآ المءآل لرفبب الأآزمة المآببوة أسفل الأرضفة (الشآلان K و L) وانآءاء بالآانب المآابل. لآسهفب آركفب الآانب الأآر، فبوصى بفك السآاب آرفببآا آول الأرضفة المعلقة (الشآل M) ثم إءآال الأآزمة فف الفآآات وآشبببها بالأسرطة الففلكرو أسفل الأرضفة (الشآلان N و O). ارطب السآاب آول الأرضفة واقفله بإءآاله فف المشبك (الشآل P).

2. تركيب الملحقات*:

طاولة الغيار

ضع ألواح التثبيت (7) في إطار طاولة الغيار (6) حتى يدخل زر القفل الإطار (الشكلان R و S).
ملاحظة: لتسهيل تركيب الزلاقات، فك زوايا مشابك الفيلكرو لطاولة الغيار، وبعد تثبيت الإطار أغلق جميع المشابك. ضع طاولة الغيار بالضغط عليها (بقوة) في إطار السرير حتى تنزلق تمامًا على الجانبين (الشكل T). يجب وضع المشابك البلاستيكية الموجودة على الغطاء مع الجيوب فوق إطار السرير (الشكل U).

لوحة مع سلال وخطافات للتثبيت

أدخل الخطافات في فتحات اللوحة (8)، ثم ثبتها فوق إطار السرير (الشكلان W و X).

حامل مقبض السرير

ضع حامل المقبض (9) في الرأس الدوار في اتجاه السهم، ثم أدرها 180 درجة عكس اتجاه عقارب الساعة (الشكلان Y و Z). ثم ثبته بقاعدة الحامل عن طريق وضعه في اتجاه السهم وتدويره عكس اتجاه عقارب الساعة (الشكل AA). ركب حاملات الدميات ثم قم بتعليق الألعاب عليها (الشكلان AB و AC). ضع الحامل على أحد الجوانب الأربعة على آلية تثبيت الإطار (الشكل AD). ملاحظة: لتجنب سقوط الحامل على طفلك، تأكد من أن حامل المقبض مع الألعاب مثبت بشكل صحيح ومستقر على الإطار!

3. وظائف سرير الطفل*:

قفل العجلة: سرير الأطفال مزود بقفل للعجلة. لقفل العجلات، اضغط على ذراع الفرامل. لفتح رافعة الفرامل (الشكل AE).

تعديل القاعدة: يحتوي سرير الطفل على تعديل لارتفاع قاعدته. لخفض القاعدة، قم بفك مشبك قفل الأزيز وافتح قفل الأزيز داخل سرير الأطفال مع القاعدة الموضوعة داخل سرير الأطفال (الشكل AF و AG). في الخطوة التالية، افصل الأشرطة عن الأرض وضع القاعدة القابلة للطي في سرير الأطفال (الشكل AH و AI). ملاحظة: لضمان الأمان، قم بتوصيل الأشرطة الموجودة أسفل القاعدة (الشكل AK). عندما تكون القاعدة عند أدنى مستوى، يمكنك استخدام المدخل الجانبي (الشكل AL).

4. وظيفة قضيب الألعاب

قضيب الألعاب يعمل بالبطارية: 3 قطع. LR6 (1.5X AA فولت (غير مدرج)).
تركيب / استبدال البطارية: لتركيب البطاريات أو استبدالها باستخدام مفك براغي، قم بفك غطاء درج البطارية. استبدل البطاريات مع الانتباه إلى القطبية وأغلق الدرج باستخدام الغطاء.

يحتوي قضيب الألعاب على عدة أزرار بالوظائف التالية:

شدة من الثانية النقرة وستقلل ، الفجر بتشغيل الأولى النقرة ستقوم .الإضاءة تشغيل زر الضوء إطفاء إلى أخرى مرة الزر فوق النقر سيؤدي .الضوء





يبدأ الزر في تشغيل الرف الدائري. انقر فوق الزر مرة أخرى لإيقاف تشغيل الرف الدائري.

سيؤدي الضغط على الزر إلى بدء سلسلة من النغمات الهادئة، بثلاثة مستويات من الصوت. عند الضغط على الزر الرابع، يتم إيقاف النغمات.

يقوم الزر بتنشيط وظيفة الاهتزاز بثلاثة مستويات من الشدة. بعد الضغط على الزر للمرة الرابعة، يتم إيقاف تشغيل الوظيفة.

الصيانة والتنظيف:

سرير أطفال للسفر ونسيج وسادة قابلة للطي - يُمسح بالماء والصابون الخفيف. لا تقم أبدًا بالتنظيف باستخدام المنظفات الكاشطة أو القائمة على الأمونيا أو المبيض أو المنظفات من الأنواع الغليظة. يجب تجفيف سرير الأطفال المتقل بإحكام قبل استخدامه أو تخزينه.

تغيير الوسادة* - امسح بقطعة قماش نظيفة بالماء والصابون. لا تقم أبدًا بالتنظيف باستخدام المنظفات الكاشطة أو القائمة على الأمونيا أو المبيض أو المنظفات من الأنواع الغليظة. اتركها تجف في الهواء.

قضيب الألعاب* - يُمسح بقطعة قماش مبللة وصابون خفيف. لا تغمس في الماء.

الألعاب* - غسل يدوي عند 40 درجة مئوية كحد أقصى، لا تستخدم المبيض، لا تجف في مجفف ملابس، لا تقم بالكي، لا تستخدم التنظيف الجاف

الناموسية - غسل يدوي عند 40 درجة مئوية كحد أقصى، لا تستخدم المبيضات، لا تجف في مجفف ملابس، لا تقم بالكي، لا تجفف التنظيف

الإطار - نظف الإطار المعدني بقطعة قماش ناعمة ونظيفة ومبللة باستخدام صابون خفيف.

التخلص من المنتج

يشير رمز سلة المهملات الموضوع على الجهاز أو العبوة أو المستندات المرفقة إلى أنه لا يجب التخلص من المنتج مع النفايات الأخرى



يجب على المستخدم جلب المعدات البالية إلى نقطة تجميع محددة للمعالجة المناسبة. يمكن العثور على معلومات عن النظام المتوفر لجمع نفايات المعدات الكهربائية في خدمة العملاء بالمتجر وفي مكتب بلدية المدينة / البلدية.

تستخدم كل منزل معدات كهربائية وإلكترونية، وبالتالي فهي مصدر محتمل للنفايات الخطرة على الإنسان والبيئة، حيث يشمل هذا النوع من المعدات على مواد وأشواب ومكونات خطيرة. من ناحية أخرى، تعد المعدات البالية مادة قيمة قد تكون مصدرًا للمواد القابلة لإعادة التدوير مثل النحاس والقصدير والزجاج والحديد وغيرها.

سيساعد التخلص المناسب من أجهزتك القديمة في منع حدوث عواقب سلبية على البيئة وصحة الإنسان!

Vážený zákazník!

Děkujeme za zakoupení výrobku značky Kinderkraft.

Tvoříme výrobky pro vaše dítě – dbáme vždy na bezpečnost a kvalitu a zajišťujeme tak pohodlí toho nejlepšího výběru.

DŮLEŽITÉ, UCHOVEJTE PRO BUDOUCÍ POUŽITÍ, ČTĚTE POZORNĚ

POKYNY K BEZPEČNOSTI A BEZPEČNOSTNÍ OPATŘENÍ

POZOR! UCHOVEJTE PRO BUDOUCÍ POUŽITÍ

VAROVÁNÍ

- **Buďte si vědomi rizika, jaké představuje otevřený oheň a jiné silné zdroje tepla, jako jsou radiátory/elektrická nebo plynová kamna apod. umístěná poblíž výrobku.**
- **Nepoužívejte výrobek, pokud je jakákoliv jeho část poškozená, prodřená nebo pokud chybí, používejte jen díly schválené výrobcem.**
- **Nenechávejte v postýlce cokoli, ani nenechávejte poblíž postýlky jiné předměty, které by mohly tvořit podpěru pro nohy nebo způsobit nebezpečí udušení nebo zavěšení dítěte, např. kabely, provázky záclon/žaluzií.**
- **Nepoužívejte v postýlce více než jednu matraci.**
- **Cestovní postýlka je připravena k použití teprve tehdy, když jsou blokovací mechanismy zapnuté. Než začnete výrobek používat, je třeba pečlivě zkontrolovat, zda jsou tyto mechanismy zcela zapnuté.**

- Nejnižší pozice dna postýlky je ta nejbezpečnější. Když začne dítě samostatně sedět, doporučujeme používat jen tuto úroveň.
- Pokud necháte dítě v postýlce bez dohledu, vždy zkontrolujte, zda je boční vstup uzavřený zipem.
- Tloušťka matrace by měla být taková, aby vnitřní výška (měřená od horní roviny matrace do horní hrany rámu postýlky) činila minimálně 500 mm v nejnižší pozici dna a minimálně 200 mm v nejvyšší pozici dna postýlky.
- Maximální tloušťka matrace: 8 cm
- Pokud bude nutné matraci vyměnit, musí mít rozměry 120 x 60 cm. Délka a šířka by měla být taková, aby mezera mezi matrací, boky a vrchní částí nepřekračovala 30 mm.
- Všechny montážní prvky a kování musí být během jejich montáže dobře dotaženy, pravidelně kontrolovány a v případě nutnosti opět dotaženy.
- Pro zabránění poranění dítěte v důsledku nehody by postýlka neměla být používána, když se dítě dokáže vyšplhat a vylézt z postýlky.

PŘEBALOVACÍ STŮL– VAROVÁNÍ:

Přebalovací stůl je dostupný jen v modelu postýlky s příslušenstvím.

- **VAROVÁNÍ: Nikdy nenechávejte dítě bez dohledu.**
- Kolečka postýlky před používáním přebalovacího stolu zablokujte.
- Přebalovací stůl je určen pro děti do 12 měsíců a s maximální hmotností 11 kg.



- Všechny doplňující nebo náhradní díly můžete získat jen od výrobce nebo distributora.

RAMENO S PLYŠOVÝMI HRAČKAMI – Bezpečné používání baterií:

Rameno s hračkami je dostupné jen v modelu postýlky s příslušenstvím.

Jednorázové baterie nejsou vhodné k opakovanému nabíjení. Nekombinujte vzájemně různé typy baterií, ani baterie nové s použitými. Baterie vkládejte v souladu s příslušnou polaritou. Vybité baterie vyjměte z výrobku. Nezkratujte póly napájení. Akumulátory mohou být dobíjeny výhradně pod dohledem dospělé osoby. Akumulátory nabíjejte mimo zařízení.

Seznam částí postýlky:

1. Rám postýlky
2. Sklopné dno
3. Zavěšená podlaha*
4. Podpěry zavěšené podlahy x4*
5. Taška
6. Přebalovací stůl *
7. Upínací ližiny k přebalování x2 *
8. Panel s košíky a háčky (x2) k uchycení *
9. Rameno k postýlce se 3 plyšovými hračkami *

*Tyto díly jsou dostupné pouze v modelu s příslušenstvím.

1. Montáž postýlky:

Otevřete zip na tašce a vytáhněte postýlku z tašky. Odepněte suché zipy na sklopné podložce (2). Vytáhněte postýlku a další předměty sady. Chcete-li rám (1) rozložit, položte jej koly dolů (obr. A), roztáhněte rohy natolik, aby bylo možné uchopit střední prvky boků, pak prudce vytáhněte nahoru kratší boky, dokud se nezajistí (obr. B). Uchopte střední prvky delších boků a pevně je zatáhněte, dokud se nezajistí (obr. C). Poté zatlačte na střední část dna postýlky směrem dolů (obr. D). Rám se zcela rozloží a postýlka se zajistí (obr. E).

POZOR: Ujistěte se, že všechny čtyři střední prvky boků postýlky jsou zajištěny! Zajišťovací mechanismus boků nebude fungovat, pokud bude dno postýlky rozloženo naplocho. Proto při zajišťování boků musí být střední část dna zvednuta. V případě, že není závěsná podlaha (3) nainstalována, nainstalujte ji pomocí zipu (obr. F) a zajistěte ji sponou (obr. G). Vložte trubky podpěr (4) do otvorů v závěsné podlaze (obr. H a I) a poté vložte podložku (2) dovnitř postýlky. J). **POZOR: Pro zajištění bezpečnosti připevněte pásy pod podložkou počínaje stranou s otevírajícím se vchodem (otevřete jej a upevněte pásy pod podlahou) (obr. K a L) a konče na opačné straně.** Pro usnadnění montáže opačné strany se doporučuje částečně odepnout zip

kolem závěsné podlahy (obr. M), pak zasunout pásy do otvorů a připevnit je k suchým zipům pod podlahou (obr. N a O). Zapněte zip kolem podlahy a zajistěte jej sponou (obr. P).

2. Montáž příslušenství*:

Přebalovací stůl

Umístěte montážní lyže (7) do rámu přebalovacího stolu (6), dokud zajišťovací tlačítko nezapadne do rámu (obr. R a S). **POZNÁMKA: pro usnadnění montáže lyží uvolněte rohy na suchých zipech přebalovacího stolu a po namontování rámu zavřete všechny západky.** Umístěte přebalovací stůl tak, že jej pevně přitlačíte k rámu postýlky, dokud se zcela nenasadí na boky (obr. T). Plastové spony na obšívce s kapsami by měly být nasazeny na rám postýlky (obr. U).

Panel s košíky a háčky pro připevnění

Vložte háčky do otvorů v panelu (8) a poté je zachyťte na rámu postýlky (obr. W a X).

Oblouk do postýlky

Umístěte oblouk (9) do hlavy otočného mechanismu ve směru šipky a poté jej otočte o 180° proti směru hodinových ručiček (obr. Y a Z) Poté jej připevněte k základně oblouku tak, že jej umístíte ve směru šipky a otočíte ji proti směru hodinových ručiček (obr. AA). Nainstalujte držáky na plyšáky a pak na ně zavěste hračky (obr. AB a AC). Umístěte oblouk na jeden ze čtyř boků na mechanismus pro upevnění rámu (obr. AD). **POZOR: Aby nedošlo k pádu oblouku na vaše dítě, ujistěte se, že oblouk je na rámu správně namontován a je stabilní!**

3. Funkce postýlky*:

Blokování kol: Postýlka má blokování kol. Pro zablokování stiskněte brzdovou páčku. Pro odblokování zvedněte brzdovou páčku (OBR. AE).

Nastavení dna: Postýlka má výškově nastavitelné dno. Pro snížení dna odepněte sponu zipu a zip nacházející se uvnitř postýlky společně s podlahou, která se nachází uprostřed (OBR. AF a AG). V dalším kroku odepněte pásy ode dna a umístěte skládané dno do postýlky (OBR. AH a AI). **POZOR: Pro zajištění bezpečnosti zapněte pásy nacházející se pod dnem (OBR. AJ).** Když je dno na nejvyšší úrovni, může být použit boční vchod (OBR. AK).

4. Funkce ramene s hračkami*:

Rameno s hračkami je nabíjeno bateriemi: 3 kusy x AA (LR6) — 1,5 V (nejsou součástí sady).

Montáž/výměna baterií: Pro montáž nebo výměnu baterií odšroubujte pomocí křížákového šroubováku víko přihrádky na baterie. Vyměňte baterie, dbejte přitom na správnou polaritu a opět zavřete komoru pomocí víka.

Rameno má několik tlačítek s těmito funkcemi:



Tlačítko rozsvícení světla. První kliknutí zapne úsvit, druhé kliknutí sníží intenzitu světla. Opětovným kliknutím na tlačítko se světlo vypne.



Tlačítko spouští kolotoč. Opakované stisknutí tlačítka způsobí zastavení kolotoče.



Stisknutí tlačítka spustí řadu uklidňujících melodií, které mají tři úrovně hlasitosti. Při čtvrtém stisknutí tlačítka se melodie vypne.



Tlačítko spouští funkci vibrací se třemi úrovněmi intenzity. Po čtvrtém stisknutí se funkce vypne.

Údržba a čištění

Látka na postýlce a rozkládací podlaze - očistěte jemným mýdlem a vodou. Nikdy nečistěte s použitím abrazivních čisticích prostředků na bázi amoniaku, bělicích a lihových prostředků. Postýlka musí být před používáním nebo uchováním zcela suchá.

Přebalovací stůl - očistěte jemným mýdlem a vodou. Nikdy nečistěte s použitím abrazivních čisticích prostředků na bázi amoniaku, bělicích a lihových prostředků. Nechte vyschnout.

Oblouk na hračky - otřete vlhkým hadříkem a jemným mýdlem. Neponořujte do vody.

Hračky - perte ručně na teplotě max. 40 °C, nebělte, nesusťte v bubnové sušičce, nežehlete a neperte chemicky.

Rám – kovový rám vyčistěte měkkým, čistým a navlhčeným hadříkem a jemným mýdlem.

LIKVIDACE POUŽITÉHO ZAŘÍZENÍ

Symbol přeškrtnuté popelnice umístěný na zařízení, obalu nebo na přiložených dokumentech znamená, že výrobek nesmí být vyhazován společně s jinými odpady.



Povinností uživatele je předat spotřebované zařízení do uvedeného sběrného místa pro jeho správnou recyklaci. Informace o dostupném sběrném systému elektrického odpadu můžete získat v informacích obchodu nebo v městském/obecním úřadě.

Každá domácnost je uživatelem elektrického a elektronického zařízení a tudíž i potenciálním původcem odpadu nebezpečného pro lidi a životní prostředí

z důvodu přítomnosti nebezpečných látek, směsí a součástí v zařízení. Na druhou stranu je spotřebované zařízení i cenným materiálem, ze kterého můžeme získat suroviny, jako např. měď, cín, sklo, železo a jiné.

Správné zacházení se spotřebovaným zařízením zabrání negativnímu vlivu na životní prostředí a lidské zdraví!

Sehr geehrte Kundin, sehr geehrter Kunde,

Vielen Dank für den Kauf des Produktes der Marke Kinderkraft. Bei der Entwicklung unserer Produkte ist uns Ihr Kind wichtig - wir kümmern uns stets um die Sicherheit und Qualität und stellen somit den Komfort der besten Wahl sicher.

WICHTIG ZUM NACHLESEN AUFBEWAHREN AUFMERKSAM LESEN

**SICHERHEITSVORSCHRIFTEN UND
SCHUTZMASSNAHMEN ACHTUNG!**

ACHTUNG!: FÜR ZUKÜNFTIGEN GEBRAUCH BEWAHREN

- **Beachten Sie die Risiken offener Flammen und anderer starken Wärmequellen wie Radiatoren / Elektro- oder Gasheizgeräte, etc. , die in der Nähe des Produkts sind.**
- **Das Produkt nicht verwenden, wenn ein Teil davon gebrochen, gerissen ist oder ein Element fehlt, verwenden Sie nur vom Hersteller autorisierte Bestandteile.**
- **Belassen Sie nichts im Bett oder stellen Sie das Bett nicht in der Nähe anderer Geräte , die die Unterstützung für den Fuß bieten könnten oder eine Erstickungsgefahr oder Erhängungsgefahr darstellen könnten z.B. Drähte, Schnüre von Vorhängen / Jalousien.**
- **Nicht mehr als eine Matratze im Bett verwenden.**
- **Das Reisebett ist bereit, es zu verwenden, wenn die Verriegelungsmechanismen eingeschaltet sind. Vor dem**

Gebrauch sicherstellen, dass diese Mechanismen vollständig eingeschaltet sind.

- Die unterste Position des Bodens des Bettes ist die sicherste. Wenn das Kind allein zu sitzen beginnt, so wird es empfohlen, diese Stufe zu verwenden.
- Wenn Sie ein Kind unbeaufsichtigt im Bett verlassen, prüfen Sie immer, ob der Seiteneingang mit dem Reißverschluss geschlossen ist.
- Die Dicke der Matratze sollte so sein, dass die innere Höhe (gemessen von der oberen Ebene der Matratze bis zum oberen Rand des Bettrahmens) mindestens 500 mm in der untersten Position und mindestens 200 mm in seiner höchsten Position des Bodens des Bettes beträgt.
- Die maximale Dicke der Matratze: 8 cm
- Die Matratze für das Bett sollte Abmessungen von 120 x 60 cm haben. Die Länge und die Breite sollten derart sein, dass der Spalt zwischen der Matratze und den Seiten und an den Spitzen nicht mehr als 30 mm beträgt.
- Alle Montageteile und Beschläge während der Installation müssen gut angeschraubt und regelmäßig überprüft und bei Bedarf gut angeschraubt werden.
- Um eine Verletzung des Kindes als Folge des Sturzes zu verhindern, sollte das Bett nicht mehr verwendet werden, wenn das Kind in der Lage ist, zu klettern und aus dem Bett herauszugehen.

Wickeltisch - HINWEISE:

Der Wickeltisch nur in einem Modell des Bettes mit Zubehör verfügbar.

- **WARNUNG Lassen Sie Ihr Kind niemals unbeaufsichtigt.**
- Die Räder des Bettes müssen vor dem Gebrauch des Wickeltisches gesperrt werden.
- Der Wickeltisch ist für Kinder bis 12 Monaten und einem maximalen Gewicht von 11 Kg entwickelt.
- Alle Zusatz- oder Ersatzteile können Sie vom Hersteller oder Vertreiber beziehen.



Ein Bügel mit Plüschtieren - Sicherer Umgang mit Batterien:

Der Bügel mit Spielzeugen lediglich im Modell des Bettes mit Zubehör verfügbar.

Einwegbatterien dürfen nicht geladen werden. Batterien von verschiedenen Typen sowie neue und gebrauchte Batterien dürfen nicht miteinander gemischt werden. Die Batterien sind richtig gepolt einzusetzen. Leere Batterien sind aus dem Produkt zu entfernen. Stromversorgungspole sollten nicht kurzgeschlossen werden. Die Akkus dürfen nur geladen werden, wenn der Prozess von einer erwachsenen Person beaufsichtigt wird. Die Akkus sind außerhalb des Gerätes zu laden.

Liste der Bettbestandteile:

1. Rahmen des Kinderbettes
2. Klappboden
3. Hängeboden*
4. Stützen für den Hängeboden x4*
5. Tasche
6. Wickeltisch *
7. Befestigungskufen zum Wickeltisch x2 *
8. Panel mit Körben und Haken (x2) für die Befestigung *
9. Bügel zum Bett mit 3 Plüschmaskottchen *

* Gegenstände nur im Modell mit Zubehör verfügbar.

1. Montage des Kinderbettes:

Öffnen Sie den Reißverschluss an der Tasche und nehmen Sie das Kinderbett aus der Tasche heraus. Lösen Sie die Klettverschlüsse am faltbaren Boden (2). Nehmen Sie das Kinderbett und andere Teile des Komplettsatzes heraus. Um den Rahmen (1) aufzuklappen, stellen Sie ihn mit den Rädern nach unten (Abb. A), ziehen Sie die Ecken so weit auseinander, dass Sie die mittleren Elemente der Seiten greifen können und ziehen Sie dann die kürzeren Seiten mit einer entschlossenen Bewegung nach oben bis sie einrasten (Abb. B). Greifen Sie die mittleren Elemente der längeren Seiten und ziehen Sie sie mit einer entschlossenen Bewegung bis sie einrasten (Abb. C). Drücken Sie dann auf die Mitte des Bettbodens (Abb. D). Der Rahmen wird vollständig aufgeklappt und das Kinderbett wird verriegelt (Abb. E).

ACHTUNG: Vergewissern Sie sich, dass alle vier Mittelelemente der Seiten des Kinderbettes verriegelt sind! Der Verriegelungsmechanismus der Seiten wird nicht funktionieren, wenn der Boden des Kinderbettes flach ausgeklappt ist. Daher muss beim Blockieren der Seiten der mittlere Teil des Bodens angehoben werden. Falls der Hängeboden (3) nicht angebracht ist, montieren Sie ihn mit dem Reißverschluss (ABB. F) und sichern Sie ihn mit einer Schnalle (Abb. G). Stecken Sie die Stützrohre (4) in die Löcher, die sich im Hängeboden befinden (Abb. H und I) hinein und legen Sie dann die Auflage (2) in das Innere des Kinderbettes ein (Abb. J).

ACHTUNG: Um die Sicherheit zu gewährleisten, haken Sie die sich unter der Auflage befindlichen Gurte ein, beginnend auf der Seite mit dem sich öffnenden Eingang (öffnen Sie den Eingang, um die Gurte unter dem Boden zu befestigen) (ABB. K und L) und auf der gegenüberliegenden Seite endend. Um die Montage der gegenüberliegenden Seite zu erleichtern wird empfohlen, den Reißverschluss um den Hängeboden teilweise zu öffnen (Abb. M) und dann die Gurte in die Löcher einzuführen und an den Klettverschlüssen unter dem Boden zu befestigen (Abb. N und O). Schließen Sie den Reißverschluss um den Boden und verriegeln Sie ihn indem Sie ihn in die Schnalle einrasten (Abb. P).

2. Montage des Zubehörs*:

Wickelauflage

Schieben Sie die Befestigungsschienen (7) in den Rahmen der Wickelauflage (6), bis der Verriegelungsknopf am Rahmen einrastet (Abb. R und S). HINWEIS: Um die Montage der Kufen zu erleichtern, lösen Sie die Ecken des Klettverschlusses der Wickelauflage und schließen Sie nach der Montage des Rahmens alle Verschlüsse. Platzieren Sie die Wickelauflage, indem Sie sie fest gegen den Rahmen des Kinderbettes drücken, bis sie fest an den Seiten aufliegt (Abb. T). Die Kunststoffschnallen, die sich am Bezug mit Taschen befinden, sollten über den Rahmen des Kinderbetts gelegt werden (Abb. U).

Paneel mit Körben und Haken zur Befestigung

Stecken Sie die Haken in die Löcher des Paneels (8) und haken Sie sie dann am Kinderbettrahmen ein (Abb. W und X).

Bügel für das Kinderbett

Führen Sie den Bügel im Kopf des Drehmechanismus (9) gemäß der Pfeilrichtung ein und drehen Sie ihn dann um 180° gegen den Uhrzeigersinn (Abb. Y und Z). Montieren Sie ihn dann an der Basis des Bügels, indem Sie ihn in Übereinstimmung mit dem Pfeil anbringen und gegen den

Uhrzeigersinn drehen (Abb. AA). Bringen Sie die Maskottchenhalterungen an und hängen Sie dann die Spielzeuge daran auf (Abb. AB und AC). Setzen Sie den Bügel auf eine der vier Seiten des Rahmenbefestigungsmechanismus (Abb. AD). **ACHTUNG:** Um zu vermeiden, dass der Bügel auf das Kind fällt, vergewissern Sie sich, dass der Spielzeug-Bügel richtig und stabil auf dem Rahmen montiert ist!

3. Funktionen des Kinderbettes *:

Sperren von Rädern: das Kinderbett verfügt über die Radsperre. Um zu sperren, drücken Sie den Hebel der Bremse. Zum Entriegeln heben Sie den Bremshebel auf (Abb. AE).

Einstellung des Bodens: das Kinderbett hat einen höhenverstellbaren Boden. Zur Senkung des Bodens machen Sie die Schnalle und den Reißverschluss im Inneren des Kinderbettes mit dem in der Mitte befindlichen Boden auf (Abb. AF und AG). Im nächsten Schritt lösen Sie die Gurte vom Boden und legen Sie den ausklappbaren Boden ins Bett (Abb. AH und AI). **HINWEIS:** Um die Sicherheit zu gewährleisten, sind die Gurte unter dem Boden zu befestigen (Abb. AJ). Wenn der Boden auf der untersten Ebene ist, dann kann man den Seiteneingang (Abb. AK) verwenden.

4. Funktionen Bügel mit Spielzeug*:

Der Bügel mit Spielzeugen wird durch Batterie: 3 Stk. X-AA (LR6) angetrieben $\text{---} = 1,5 \text{ V}$ (im Set nicht enthalten)

Batterieinstallation / Ersatz: Zum Einsetzen oder Austauschen von Batterien mit einem Schraubendreher den Deckel des Batteriefachs abschrauben. Tauschen Sie die Batterien unter Beachtung der Polung aus und schließen Sie das Fach mit der Abdeckung.

Der Bügel hat mehrere Tasten mit den folgenden Funktionen:



Lampe EIN-Taste. Der erste Klick schaltet das Licht ein, der zweite Klick reduziert die Lichtintensität. Durch erneutes Klicken auf die Schaltfläche wird das Licht ausgeschaltet.



Die Taste startet das Karussell. Klicken Sie erneut auf die Schaltfläche und das Karussell wird ausgeschaltet.



Durch Drücken der Taste wird eine Reihe von Beruhigungsmelodien aktiviert, die drei Ebenen der Lautstärke haben. Wird die vierte Taste gedrückt, wird die Melodie ausgeschaltet.



Die Taste aktiviert die Vibrationsfunktion von drei Intensitätsstufen. Nach dem vierten Andrücken wird die Funktion ausgeschaltet.

Wartung und Reinigung

Stoff in dem Kinderbett und auf dem ausklappbaren Boden - mit milder Seife und Wasser reinigen. Niemals Scheuermittel auf der Basis von Ammoniak, Bleichmittel und Spirituosen verwenden. Das Bett muss gründlich vor der Verwendung oder Lagerung getrocknet werden.

Den Wickeltisch - mit milder Seife und Wasser reinigen. Niemals Scheuermittel verwenden auf der Basis von Ammoniak, Bleichmittel und Spirituosen. Trocknen lassen.

Bügel für Spielzeuge - Abwischen mit einem feuchten Tuch und milder Seife. Nicht in Wasser tauchen.

Spielzeug - Handwäsche bei 40 ° C, nicht bleichen, nicht im Trockner trocknen oder bügeln und chemisch reinigen.

Rahmen: Den Metallrahmen mit einem sauberen, feuchten Tuch und milder Seife reinigen.

ENTSORGUNG DES VERBRAUCHTEN PRODUKTES



Das Symbol einer durchgestrichenen Mülltonne auf dem Gerät, auf der Verpackung oder in den beigefügten Unterlagen bedeutet, dass das Produkt nicht zusammen mit anderem Abfall entsorgt werden darf.

Der Benutzer ist verpflichtet, Altgeräte zu einer bestimmten Rücknahmestelle zu übergeben, damit sie ordnungsgemäß verwertet oder entsorgt werden. Die Informationen über das verfügbare Rücknahmesystem für elektrische Altgeräte sind an der Informationsstelle

des Verkäufers sowie in der Stadt- oder Gemeindebehörde zu finden.

Jeder Haushalt ist Benutzer der elektrischen und elektronischen Geräte und folglich potentieller Hersteller des für Menschen und die Umwelt gefährlichen Abfalls durch die Gefahrstoffe und ihre Mischungen, die sich in den Geräten befinden. Andererseits enthalten die Altgeräte wertvolle rückgewinnbare Stoffe wie Kupfer, Zinn, Glas, Eisen und andere.

Ein entsprechender Umgang mit Altgeräten beugt negativen Folgen für die Umwelt und menschliche Gesundheit vor!

EN

Dear customer!

Thank you for choosing a product by Kinderkraft. Our designs are child-oriented – safety and quality always comes first, stay comfortable knowing that you have made the best choice.

**IMPORTANT, RETAIN FOR
FUTURE REFERENCE: READ
CAREFULLY**

SAFETY INSTRUCTIONS AND PRECAUTIONS

IMPORTANT! KEEP FOR FUTURE REFERENCE

WARNING

- **Be aware of the risk of open fire and other sources of strong heat, such as electric bar fires, gas fires, etc. in the near vicinity of the cot;**
- **Do not use the cot if any part is broken, torn or missing and use only spare parts approved by the manufacturer;**
- **Do not leave anything in the cot or place the cot close to another product, which could provide a foothold or present a danger of suffocation or strangulation, e.g. strings, blind/curtain cords;**
- **Do not use more than one mattress in the cot.**
- Travel cot is ready for use, only when the locking mechanisms are engaged. Check carefully that they are fully engaged before using the folding travel cot.
- The lowest position of the base is the safest. When the child starts sit alone, is advised to use only this base level.
- If you leave the child in the cot unattended, always check, if the side entrance is fastened with a zip.
- Thickness of the mattress shall be such that the internal height (measured from the top of mattress to the upper edge of the cot frame) was at least 500 mm in the lowest position of the travel cot base and at least 200 mm in the highest position of the travel cot base.
- Maximum thickness of the mattress: 8 cm.
- Mattress should have size 120 x 60 cm. Length and width shall be that there shall be no gap more than 30 mm between the mattress and the sides and ends.

- All assembly elements and fittings should be tightened properly and checked regularly and retightened as necessary.
- To prevent injury from falls, if the child is able to climb out of the cot, the cot shall no longer be used for that child.

CHANGING PAD – WARNING:

Changing pad is available only in travel cot with accessories

WARNING: Do not leave the child unattended



- Wheels shall be locked before the changing pad is in use
- The changing pad is intended for use for children up to an age of 12 months and up to a maximum weight of 11 kg.
- Any additional or replacement parts shall only be obtained from the manufacturer or distributor.

TOY BAR - Safe use of the batteries:

Toy bar is available only in travel cot with accessories.

Non-rechargeable batteries are not to be recharged. Different types of batteries or new and used batteries are not to be mixed. Check polarity when inserting batteries. Remove empty batteries from the product. Do not short-circuit power poles. The batteries can be charged only under adult supervision. Rechargeable batteries are to be removed from the toy before being charged.

List of baby cot elements:

1. Frame
2. Folding base
3. Suspended floor*
4. Suspended floor brackets x4*
5. Bag
6. Changing top*
7. Skids to secure the changing table x2*
8. Panel with baskets and fastening hooks (x2)*
9. Toy bar with 3 plush mascots*

*Items available only in the model with accessories.

1. Assembly of the bed:

Unzip the bag and take the bed out of the bag. Separate velcro fasteners on the folding surface (2). Take out the bed and other elements of the set. In order to unfold the frame (1), place it appropriately - wheels down (Figure A), move the corners apart in order to grasp middle elements of sides, and then pull shorter sides up (sharply) to lock them (Figure B). Grasp middle elements of longer sides and pull them (firmly) until they lock (Figure C). Then press down on the center part of the bed's bottom – facing it down (Figure D). The frame will fully unload and the bed will be locked (Figure E).

NOTE: Make sure that all four center elements of the bed's sides are locked! The side locking mechanisms will not work when the bottom part of the bed will be laid flat. Therefore, when locking the sides, the central part of the bottom must be raised. When the suspended floor (3) is not installed, install it with the zip fastener (Figure F) and secure with the clamp (Figure G). Place support tubes (4) into holes in the suspended floor (Figures H and I), and then place the base (2) inside the bed (Figure J). **NOTE: For safety purposes, attach straps under the base – starting from the opening of the entrance (open the entrance in order to fasten the straps under the floor (Figures K and L)) and ending on the opposite side.** To facilitate the installation of the opposite side, it is recommended to partially unclip the zipper around the suspended floor (Figure M), and then insert the straps into holes and attach to velcro straps under the floor (Figures N and O). Fasten the zipper around the floor and lock it by clipping it into the buckle (Figure P).

2. Installation of accessories*:

Changing table

Place mounting skids (7) into the changing table's frame (6) until the locking button inserts the frame (Figures R and S). **NOTE: To facilitate the installation of the skids, unfasten corners on the changing table's velcro tabs, and after mounting the frame, close all clips.** Place the changing table by pressing it (firmly) to the bed's frame until it slides completely to sides (Figure T). Plastic buckles located on the cover with pockets should be placed over the bed's frame (Figure U).

Panel with baskets and hooks for fixing

Insert hooks into the panel's holes (8), and then hook them onto the bed's frame (Figures W and X).

Bed handle bar

Place the handle bar (9) in the swivel head in the direction of the arrow. Then turn it 180° counterclockwise (Figures Y and Z). Then attach it to the base of the bar by positioning it in the direction of the arrow and turning counterclockwise (Figure AA). Install mascot holders and then hang toys on them (Figures AB and AC). Place the bar on one of four sides on the frame mounting mechanism (Figure AD). **NOTE: To avoid dropping the bar on your child, make sure that the handle bar with toys is properly mounted and stable on the frame!**

3. Baby cot functions*:

Wheel lock: The baby cot has a wheel lock. To lock the wheels press the brake lever. To unlock lift the brake lever (FIG.AE).

Base adjustment: The baby cot has base height adjustment. To lower the base unclip the zip fastener buckle and open the zip fastener inside the baby cot along with the base placed inside the baby cot (FIG. AF and AG). In the next step detach the straps from the floor and place the folding base in the baby cot (FIG. AH and AI). **NOTE: To ensure security, attach the straps located under the base (FIG. AJ).** When the base is at the lowest level, you can use the side entrance (FIG. AK).

4. Toy bar function*:

The toy bar is powered by battery: 3 pcs. X AA (LR6)  1.5 V (not included).

Battery installation/replacement: To install or replace batteries, using a screwdriver, unscrew the cover of the battery compartment. Replace the batteries paying attention to the polarity and close the compartment using the cover.

The toy bar has several buttons with the following functions:



Lightswitch. The first click will turn the light on, the second click will reduce the intensity of the light. Another click of the button will turn the light off.



The button starts the carousel. Click the button again to turn the carousel off.



Pressing the button will start a series of soothing melodies, with three levels of volume. When the fourth button is pressed, the melody is turned off.



The button activates the vibration function with three levels of intensity.

After pressing the button the fourth time, the function is turned off.

Maintenance and cleaning

Travel cot and folding pad fabric - wipe clean with a mild soap and water. Never clean with abrasive, ammonia based, bleach based or spirit type cleaners. The travel cot must be dried thoroughly before use or storage.

Changing pad * - wipe clean with a mild soap and water. Never clean with abrasive, ammonia based, bleach based or spirit type cleaners. Allow to air dry.

Toy bar * - wipe clean with a damp cloth and mild soap. Don't immerse in water.

Toys * - hand wash at max 40°C, do not bleach, do not dry in a tumble dryer, do not iron, do not dry clean

Frame – clean the metal frame with a soft, clean and damp cloth using mild soap.

PRODUCT DISPOSAL



The symbol of crossed-out rubbish bin placed on the equipment, packaging or the attached documents indicates that the product must not be disposed of together with other waste.

The user shall provide worn equipment to a designated collection point for proper processing. Information on the available system of collecting electrical equipment waste may be found at the customer service of a store and at the municipal office of the city / municipality.

Each household uses electrical and electronic equipment, and thus it is a potential source of waste dangerous for humans and the environment, as this kind of equipment includes hazardous substances, mixtures and components. On the other hand, worn-out equipment is a valuable material that may be a source of recyclable materials such as copper, tin, glass, iron and other.

Appropriate disposal of your old appliance will help to prevent negative consequences for the environment and human health!

ES

¡Estimado Cliente!

Gracias por comprar el producto de marca Kinderkraft.

Diseñamos pensando en su hijo, siempre nos preocupamos por la seguridad, la calidad y garantizamos la máxima comodidad.

**IMPORTANTE, GUARDAR
PARA FUTURAS CONSULTAS,
LEER ATENTAMENTE**

INSTRUCCIONES Y MEDIDAS DE SEGURIDAD

**¡IMPORTANTE! GUARDA ESTA NOTA PARA PODER CONSULTARLA
EN EL FUTURO.**

ADVERTENCIA

- **Ser consciente del peligro que presenta el fuego y otras fuentes de calor fuertes tales como radiadores/calentadores eléctricos o de gas, etc. que se encuentran cerca del producto.**
- **No utilizar el producto si alguna pieza esta dañada, rota o falta, utilizar sólo componentes autorizados por el fabricante.**
- **No dejar nada en la cuna y no colocarla cerca de otro aparato que podría proporcionar apoyo para los pies o causar un peligro de asfixia o estrangulación del niño, como cables, cuerdas de cortinas/persianas.**
- **No utilizar más de un colchón en la cama.**
- La cuna de viaje está lista para su uso sólo cuando están activados los mecanismos de bloqueo. Antes de su uso, asegurarse de que estos mecanismos están completamente activados.
- La posición más baja del fondo de la cuna es la más segura. Cuando el niño comienza a sentarse solo se recomienda utilizar sólo esta posición.
- Si se deja al niño solo en la cuna, siempre se debe comprobar si la entrada lateral está cerrada con cremallera.
- El grosor del colchón debe ser tal que la altura interior (medida desde la superficie superior del colchón hasta el borde superior del marco de la cuna) sea al menos 500 mm en la posición más baja del fondo y al menos 200 mm en la posición más alta del fondo de la cuna.
- Grosor máximo del colchón: 8 cm
- El colchón para la cuna debe tener dimensiones de 120 x 60 cm. La longitud y anchura deben ser tales que el espacio entre el colchón y los laterales y la parte superior no exceda 30 mm.

- Todas las piezas y los accesorios de montaje deben estar bien apretados y comprobados regularmente y si es necesario se deben volver a apretar.
- Para evitar lesiones al niño como resultado de la caída, la cuna ya no debe usarse si el niño es capaz de subirse y bajar de la cuna.

CAMBIADOR - ADVERTENCIAS:

El cambiador sólo está disponible en el modelo de cuna con accesorios.

- **ADVERTENCIA: No dejar al niño solo.**
- Las ruedas deben estar bloqueadas antes de usar el cambiador.
- El cambiador está diseñado para niños de hasta 12 meses y un peso máximo de 11 kg.
- Todas las piezas adicionales o de reemplazo sólo se pueden recibir del fabricante o distribuidor.



BARRA CON PELUCHES - Uso seguro de las pilas:

La barra con peluches sólo está disponible en el modelo de cuna con accesorios.

Las pilas desechables no son recargables. No mezcle diferentes tipos de pilas o pilas nuevas y usadas. Inserte las pilas de acuerdo con la polaridad correcta. Las pilas gastadas deben eliminarse del producto. No provocar sobrecarga de los polos de potencia. Las baterías solo se pueden cargar bajo la supervisión de un adulto. Recargue las baterías fuera del dispositivo.

Lista de piezas de la cuna:

1. Marco de la cuna
2. Fondo plegable
3. Suelo suspendido*
4. Soportes del suelo suspendido x4*
5. Bolsa
6. Cambiador *
7. Patas para fijar al cambiador x2 *

8. Panel con cestas y ganchos (x2) para fijar *

9. Barra para la cuna con 3 peluches 3 *

* Artículos disponibles sólo en el modelo con accesorios.

1. Montaje de la cuna:

Saca la cuna de la bolsa. Desata las correas de velcro de la base abatible (2). Saca la cuna y otros componentes. Para desplegar el bastidor (1), colócalo con las ruedas hacia abajo (FIG. A), separa las esquinas lo suficiente como para agarrar las piezas centrales de los laterales, y luego tira de los laterales más cortos hacia arriba con un movimiento firme hasta que se bloqueen (FIG. B). Agarra las piezas centrales de los lados más largos y tira hacia arriba con un movimiento firme hasta que queden bloqueadas (FIG. C). A continuación, presiona la sección central de la parte inferior de la cuna, apuntando hacia abajo (FIG. D). El armazón se desplegará por completo y la cuna se bloqueará en su sitio (FIG. E).

NOTA: ¡Asegúrate de que las cuatro piezas centrales de los lados de la cuna están bloqueadas! El mecanismo de bloqueo lateral no funciona cuando la parte inferior de la cuna es plana. Por lo tanto, al realizar la operación de bloqueo lateral, la sección central inferior debe estar levantada. Si el suelo suspendido (3) no está fijado, instálalo con la cremallera (FIG. F) y fíjalo con el lazo (FIG. G). Introduce los tubos de soporte (4) a través de los agujeros del suelo suspendido (FIGS. H y I), y luego introduce el suelo (2) dentro de la cuna (FIG. J).

NOTA: Para garantizar la seguridad, engancha las correas bajo el suelo empezando por el lado con la abertura (abre la abertura para enganchar las correas bajo el suelo) (FIG. K y L) y terminando en el lado opuesto. Para facilitar la instalación en el lado opuesto, se recomienda deshacer parcialmente la cremallera alrededor del suelo suspendido (FIG. M), y luego introducir las correas a través de los agujeros y fijarlas al velcro bajo el suelo (FIG. N y O). Coloca la cremallera alrededor del suelo y bloquéala enganchando la hebilla (FIG. P).

2. Instalación de accesorios*:

Cambiador

Coloca los deslizadores (7) en el marco del cambiador (6) hasta que el botón de bloqueo entre en el marco (FIGS. R y S). **NOTA: Para facilitar la instalación de los deslizadores, desengancha las esquinas del velcro del cambiador y cierra todos los ganchos después de instalar el armazón.** Coloca el cambiador presionándolo firmemente contra el marco de la cuna hasta que se deslice completamente hacia los lados (FIGURA T). Coloca los lazos de plástico de la funda con los bolsillos del marco de la cuna (FIG. U).

Panel con bandejas y ganchos

Introduce los ganchos a través de los agujeros del panel (8), y luego engánchalos al marco de la cuna (FIGS. W y X).

Barra de juguetes para la cuna

Coloca la barra de juguete (9) en el cabezal del mecanismo giratorio, como indica la flecha, y luego gírala 180° en sentido contrario a las agujas del reloj (FIGS. Y y Z). A continuación, móntalo en su base colocándolo en línea con la flecha y girándolo en sentido contrario a las agujas del

reloj (FIG. AA). Instala los accesorios de los juguetes y luego cuélgalos de ellos (FIGS. AB y AC). Coloca la barra en uno de los cuatro lados del mecanismo de montaje del bastidor (FIG. AD).
NOTA: Para evitar que la barra se caiga sobre tu hijo, ¡asegúrate de que está bien montada y estable en el bastidor!

3. Funciones de la cuna*:

Bloqueo de ruedas: La cuna tiene el bloqueo de ruedas. Presionar la palanca de freno para bloquear las ruedas. Levantar la palanca de freno para desbloquear (Fig. AE).

Ajuste del suelo: La cuna tiene la altura del suelo ajustable. Para bajar el suelo, desabrochar la hebilla y la cremallera situadas en el interior de la cuna junto con el fondo que está dentro (Fig. AF yAG). En el siguiente paso, desabrochar las correas del suelo y colocar el fondo plegable en la cuna (Fig. AH y AI). **NOTA: Para garantizar la seguridad, poner las correa situadas por debajo del suelo (Fig. AJ).** Cuando el suelo está en la posición más baja, entonces se puede utilizar la entrada lateral (Fig. AK).

4. Funciones de la barra con juguetes*:

La barra con juguetes es alimentado por pilas: 3 uds. x AA (LR6) --- 1,5 V (no incluidas). **Poner/reemplazar pilas:** Para instalar o reemplazar las baterías, con un destornillador, desenrosque la tapa del compartimiento de la batería. Reemplazar las pilas prestando atención a la polaridad y cerrar el compartimiento utilizando la tapa.

La barra tiene varios botones con las siguientes funciones:



Botón de encendido de luz. El primer clic encenderá la luz, el segundo clic reducirá la intensidad de la luz. Al hacer clic en el botón de nuevo, se apagará la luz.



El botón activa el carrusel. Al volver a presionarlo el carrusel se detiene.



Al presionar el botón se pondrán melodías tranquilas que tienen tres niveles de volumen. Al presionar cuarta vez el botón, la melodía se apagará.



El botón activa la función de vibración de los tres niveles de intensidad. Al presionar cuarta vez, la función se apagará.

Mantenimiento y limpieza

Tela en la cuna y en el suelo plegable - limpiar con jabón suave y agua. Nunca limpiar con limpiadores abrasivos con amoníaco, agentes blanqueadores y alcohol. La cuna debe secarse completamente antes de usar o almacenar.

Cambiador - limpiar con jabón suave y agua. Nunca limpiar con limpiadores abrasivos con amoníaco, agentes blanqueadores y alcohol. Dejar que se seque.

Barra con juguetes - limpiar con un paño húmedo y jabón suave. No sumergir en agua.

Juguetes - lavar a mano a temperatura máx. de 40°C, no blanquear, no secar en secadora con tambor, no planchar y no lavar en seco.

Marco – limpiar el marco de metal con un paño suave, limpio y húmedo con un jabón suave.

ELIMINACIÓN DE EQUIPOS UTILIZADOS



El símbolo del cubo de basura tachado colocado en el equipo, el embalaje o los documentos adjuntos significa que el producto no debe eliminarse junto con otros desechos.

Es responsabilidad del usuario entregar el equipo usado a un punto de recolección designado para un procesamiento adecuado. La información sobre el sistema de recolección disponible de equipos eléctricos de desecho se puede encontrar en el mostrador de

información de la tienda y en el ayuntamiento. Cada hogar es un usuario de equipos eléctricos y electrónicos, y por lo tanto un potencial productor de desechos peligrosos para las personas y el medio ambiente, debido a la presencia de sustancias peligrosas, mezclas y componentes en el equipo. Por otro lado, el equipo usado es un material valioso a partir del cual podemos recuperar materias primas como cobre, estaño, vidrio, hierro y otros. ¡El manejo adecuado del equipo usado previene las consecuencias negativas para el medio ambiente y la salud humana!

FR

Cher Client,

Nous vous remercions d'avoir acheté ce produit de la marque Kinderkraft.

Nos produits sont conçus spécialement pour votre enfant : nous veillons toujours à leur sécurité et qualité en vous garantissant ainsi le meilleur choix.

**IMPORTANT ! À
CONSERVER POUR
CONSULTATION
ULTÉRIEURE**

INSTRUCTIONS RELATIVES A LA SÉCURITÉ ET AUX PRÉCAUTIONS D'USAGE

IMPORTANT ! A CONSERVER POUR RÉFÉRENCE ULTÉRIEURE

AVERTISSEMENT

- **Soyez conscient du risque que présente une flamme nue et une autre source de chaleur intense (telle que les radiateurs, les appareils de chauffage électriques ou au gaz, etc.) à proximité du produit.**
- **N'utilisez pas le produit avec un élément endommagé, déchiré ou manquant; n'utilisez que des éléments autorisés par le fabricant.**
- **Ne laissez rien dans le lit, évitez de placer le lit à proximité d'un autre objet qui pourrait servir d'appui pour les pieds ou augmenter le risque d'étouffement ou de pendaison de bébé par ex. les câbles, les cordons, les rideaux, les stores.**
- **N'utilisez qu'un matelas dans le lit.**
- **Le lit parapluie est prêt à l'emploi seulement après avoir activé les dispositifs de verrouillage. Avant d'utiliser le produit, assurez-vous que ces dispositifs sont bien activés.**
- **La position la plus basse du fond du lit est la plus sûre. Ce niveau est recommandé, lorsque bébé commence à se tenir assis.**
- **Si vous laissez votre enfant dans le lit sans surveillance, assurez-vous toujours que l'ouverture latérale est fermée (fermeture éclair).**
- **L'épaisseur du matelas devrait répondre aux conditions suivantes : la hauteur intérieure (mesurée à partir de la surface supérieure du matelas jusqu'au bord supérieur du cadre de lit) doit être de 500 mm au minimum en position la plus basse du fond et de 200 mm au minimum en position la plus élevée du fond de lit.**

- Épaisseur matelas maximale : 8 cm
- Le matelas utilisé dans le lit devrait être de 120 x 60 cm. En effet, sa longueur et sa largeur devraient permettre d'éviter l'espace de plus de 30 mm entre matelas et les côtés avec les pointes.
- Tous les éléments de fixation et les ferrures lors de leur montage doivent être convenablement serrés et contrôlés régulièrement et, au besoin, resserrés.
- Afin d'éviter des traumatismes liés à une chute, le lit ne devrait plus être utilisé, si votre enfant arrive à se hisser et à sortir du lit tout seul.

TABLE À LANGER – AVERTISSEMENTS :

Une table à langer est disponible uniquement en version "lit parapluie avec accessoires".

- **AVERTISSEMENT : Ne laissez pas votre enfant sans surveillance.**



- Avant d'utiliser la table à langer, activez le système de verrouillage des roues du lit.
- La table à langer est destinée aux enfants jusqu'à 12 mois et dont le poids ne dépasse pas 11 kg.
- N'utilisez que des accessoires et des pièces détachées livrés par le fabricant ou son distributeur.

ARCHE DE JEUX AVEC PELUCHES - Utiliser les piles en toute sécurité :

Une arche de jeux est disponible uniquement en version "lit parapluie avec accessoires".

Les piles jetables ne peuvent pas être rechargées. Il ne faut pas utiliser en même temps différents types de piles ni de piles neuves avec celles en utilisation. Les piles doivent être

mises en place en respectant la polarité. Les piles usagées doivent être retirées du produit. Ne jamais court-circuiter les pôles de puissance. Les batteries ne peuvent être chargées que sous surveillance d'un adulte. Les batteries doivent être chargées en dehors du dispositif.

Lit parapluie : pièces fournies

1. Cadre de lit
 2. Fond pliable
 3. Plancher suspendu*
 4. Supports du plancher suspendu x 4*
 5. Sac de transport
 6. Table à langer *
 7. Tubes de fixation pour table à langer x 2 *
 8. Panneau avec des paniers et des crochets (x2) de fixation *
 9. Arche de jeux pour lit avec 3 peluches *
- *Éléments disponibles uniquement en version avec accessoires.

1. Assemblage du lit d'enfant :

Défaites la fermeture éclair du sac et retirez le lit d'enfant. Détachez les bandes velcro de la base rabattable (2). Sortez le lit d'enfant et les autres composants. Pour déplier le cadre (1), placez-le avec les roues vers le bas (FIG.A), écartez les coins suffisamment pour saisir les pièces centrales des côtés, puis tirez les côtés les plus courts vers le haut d'un mouvement ferme jusqu'à ce qu'ils se verrouillent (FIG. B). Saisissez les pièces centrales des côtés les plus longs et tirez vers le haut d'un mouvement ferme jusqu'à ce qu'elles soient verrouillées (FIG. C). Ensuite, appuyez sur la section centrale du fond du lit, en pointant vers le bas (FIG. D). Le cadre se déplie complètement et le lit d'enfant se verrouille (FIG. E).

REMARQUE : Assurez-vous que les quatre pièces centrales des côtés du lit sont verrouillées !

Le mécanisme de verrouillage latéral ne fonctionne pas lorsque le fond du lit est plat. Par conséquent, lors de l'opération de verrouillage latéral, la partie centrale du fond doit être relevée. Si le plancher suspendu (3) n'est pas fixé, installez-le à l'aide de la fermeture éclair (FIG. F) et fixez-le avec la boucle (FIG. G). Insérez les tubes de support (4) dans les trous situés dans le plancher suspendu (FIG.. H et I), puis insérez le plancher (2) à l'intérieur du lit d'enfant (FIG. J).

REMARQUE : Pour assurer la sécurité, accrochez les sangles sous le plancher en commençant par le côté avec l'ouverture (ouvrez l'ouverture pour fixer les sangles sous le plancher) (FIG.. K et L) et en terminant par le côté opposé. Pour faciliter l'installation du côté opposé, il est recommandé de défaire partiellement la fermeture éclair autour du plancher suspendu (FIG. M), puis d'insérer les sangles dans les trous et de les attacher au velcro sous le plancher (FIG. N et O). Fixez la fermeture éclair autour du plancher et verrouillez-la en accrochant la boucle (FIG. P).

2. Installation des accessoires* :

Table à langer

Placez les patins de fixation (7) dans le cadre de la table à langer (6) jusqu'à ce que le bouton de verrouillage ne pénètre pas dans le cadre (FIG.. R et S). **REMARQUE : pour faciliter l'installation des patins, décrochez les coins sur le velcro de la table à langer et fermez tous les crochets après l'installation du cadre.** Placez la table à langer en l'appuyant fermement contre le cadre du lit jusqu'à ce qu'elle glisse complètement sur les côtés (FIG. T). Placez les boucles en plastique situées sur la housse avec les poches sur le cadre du lit (FIG. U).

Panneau avec bacs et crochets de fixation

Insérez les crochets dans les trous du panneau (8), puis accrochez-les au cadre du lit d'enfant (FIG.. Y et Z).

Barre de jouets pour le lit

Placez la barre de jouets (9) dans la tête du mécanisme de pivotement comme indiqué par la flèche, puis tournez-la de 180° dans le sens inverse des aiguilles d'une montre (FIG.. Y et Z). Ensuite, montez-la sur sa base en la plaçant dans l'axe de la flèche et en la tournant dans le sens inverse des aiguilles d'une montre (FIG. AA). Installez les fixations de jouets et puis suspendez-y les jouets (FIG.. AB et AC). Placez la barre sur l'un des quatre côtés du mécanisme de montage du cadre (FIG. AD). **REMARQUE : Pour éviter que la barre ne tombe sur votre enfant, assurez-vous qu'elle est correctement montée et stable sur le cadre !**

3. Fonctions du lit*:

Système de verrouillage des roues : Le lit est muni d'un système de verrouillage des roues. Pour les verrouiller, appuyez sur le levier de frein. Pour les débloquer, soulevez le levier de frein (FIG.AE).

Fond réglable : La hauteur du fond de lit peut être réglable. Pour baisser le fond, détachez une attache de fermeture éclair et ouvrez la fermeture éclair qui se trouve dans le lit avec le fond qui se trouve à l'intérieur (FIG. AF et AG). Ensuite, détachez les sangles du plancher et mettez le fond pliable au lit (FIG. AH et AI). **ATTENTION : Afin d'assurer la sécurité, accrochez les sangles qui se trouvent sous le fond (FIG. AJ).** Lorsque le fond est au niveau le plus bas, il est possible de profiter de la sortie latérale (FIG. AK).

4. Fonction arche de jeux*:

L'arche de jeux est alimentée par les piles 3 x AA (LR6)  1,5 V (non fournies).

Mise en place / changement de piles: Pour installer ou remplacer les piles, à l'aide d'un tournevis, dévissez le couvercle du compartiment à piles. Changez les piles en respectant la polarité, refermez ensuite le couvercle du compartiment à piles.

L'arche de jeux est munie de boutons activant les fonctions suivantes :



Bouton pour allumer la lampe. Le premier clic allumera la lumière, le deuxième clic diminuera l'intensité de la lumière. Cliquez à nouveau sur le bouton pour éteindre la lumière.



Le bouton permet d'actionner le mobile. Un nouveau clic sur le bouton permet d'arrêter le mobile.



Un clic sur le bouton permet d'actionner une série de douces mélodies avec trois niveaux de volume. Le quatrième clic sur le bouton permet d'éteindre la musique.



fonction.

Le bouton permet d'actionner la fonction vibrations avec trois niveaux d'intensité. Le quatrième clic sur le bouton permet d'arrêter cette

Entretien et nettoyage

Tissu (lit et fond pliable) - nettoyer avec un savon doux et de l'eau. Ne jamais nettoyer avec des nettoyeurs abrasifs à base d'ammoniaque, des agents de blanchiment ou des nettoyeurs à base d'alcool. Séchez le lit soigneusement avant usage ou stockage.

Table à langer - nettoyer avec un savon doux et de l'eau. Ne jamais nettoyer avec des nettoyeurs abrasifs à base d'ammoniaque, des agents de blanchiment ou des nettoyeurs à base d'alcool. Laisser sécher.

Arche des jeux - nettoyez-la avec un chiffon humide et un savon doux. Ne pas immerger dans l'eau.

Jouets - laver à la main à 40° C maximum, blanchiment interdit, séchage en tambour interdit, ne pas repasser, nettoyage à sec interdit.

Cadre – le cadre en métal doit être nettoyé avec un chiffon doux, propre et humide et un savon doux.

ÉLIMINATION DU PRODUITS USAGÉ



Le symbole d'un caisson à ordures barré figurant sur le produit, sur l'emballage ou sur les documents qui y sont attachés signifie que le produit ne doit pas être mis au rebut avec les autres déchets.

L'utilisateur est obligé de transférer le matériel usagé à un point de collecte pour le traitement approprié. Les renseignements sur le système disponible de la collecte des déchets électriques sont disponibles à l'accueil du magasin ou à la Mairie.

Chaque foyer est un utilisateur du matériel électriques et électroniques, et donc un fabricant potentiel des déchets dangereux pour les humains

et l'environnement, en raison du fait que le matériel contient des substances, des mélanges et des éléments dangereux. D'autre part, le matériel usagé est un matériau précieux dont nous pouvons récupérer des matières premières telles que le cuivre, l'étain, le verre, le fer et bien d'autres.

Une élimination appropriée du matériel usagé permettra d'éviter des conséquences négatives pour l'environnement et la santé humaine!

HU

Tisztelt Ügyfelünk!

Köszönjük, hogy megvásárolta Kinderkraft márkájú termékünket.

Termékeinket gyermekét szem előtt tartva hoztuk létre - mindig szem előtt tartva a biztonságot és a minőséget, így biztos lehet abban, hogy a legjobb döntést hozta.

FONTOS, ŐRIZZE MEG, FIGYELMESEN OLVASSA EL

**BIZTONSÁGRA ÉS ÓVINTÉZKEDÉSEKRE VONATKOZÓ ÚTMUTATÓK
FIGYELEM! ŐRIZZE MEG KÉSŐBBI IGÉNYBEVÉTEL CÉLJÁBÓL
FIGYELEM**

- **Legyen tisztában azzal a veszélyforrással, amelyet a termék közelében található nyílt tűz és egyéb hőforrások, mint pl. hősugárzó/elektromos vagy gáz fűtőtest stb. jelentenek.**
- **Ne használja a terméket, ha bármelyik alkatrésze sérült, szakadt vagy hiányzik. Kizárólag gyártó által jóváhagyott alkatrészeket használjon.**
- **Ne hagyjon az ágyban semmit és ne helyezze azt olyan tárgyak közelébe, melyek támasztékot jelenthetnek a gyerek talpának és melyek fulladásveszélyt okozhatnak, pl. vezetékek és függönyök/sötétítők zsinórai.**
- **Ne helyezzen az ágyba több mint egy matracot.**
- **Az utazóágy akkor található használatra kész állapotban, ha a blokkoló mechanizmusok be vannak kapcsolva. A használat**

megkezdése előtt alaposan ellenőrizze le, hogy ezek a mechanizmusok teljesen be vannak-e kapcsolva.

- Az ágy legsó szinten való beállítása a legbiztonságosabb. Ha gyermeke elkezd önállóan ülni, csak ezt a szintet használja.
- Ha gyermekét felügyelet nélkül hagyja az ágyban, mindig ellenőrizze, hogy az oldalsó bejárat cipzárja be van-e húzva.
- A matrac legyen olyan magas, hogy a belső magasság (a matrac felső felületétől az ágykeret felső pereméig) legalább 500 mm legyen az ágy legsó szinten való beállításakor és 200 mm a legmagasabb szinten való beállításakor.
- Matrac maximális vastagsága: 8 cm
- Az ágyba helyezett matrac legyen 120 x 60 cm méretű. A matrac legyen olyan széles és hosszú, hogy a matrac és a szélek közötti rés ne haladja meg a 30 mm-t.
- Az összeszerelés során mindegyik rögzítőelemet és vasalatot jól csavarja be, valamint rendszeresen ellenőrizze és szükség esetén húzza meg.
- Az esésveszély elkerülése érdekében ne használja az ágyat, ha gyereke képes felmászni a keretre és kimászni az ágyból.

PELENKÁZÓ - FIGYELMEZTETÉSEK:

A pelenkázó kizárólag az ágy tartozékokkal ellátott modellje esetében található meg.

- **FIGYELEM: Ne hagyja gyermekét felügyelet nélkül.**
- Blokkolja le az ágy kereteit a pelenkázó használatának megkezdése előtt.



- A pelenkázót maximum 12 hónapos és 11 kg testsúlyú gyerekek használhatják.
- Minden plusz alkatrész vagy cserealkatrész kizárólag a gyártótól vagy a forgalmazótól szerezhető be.

PLÜSS JÁTÉKTARTÓ - Az elemek biztonságos használata:

A tartórész kizárólag az ágy tartozékokkal ellátott modellje esetében található meg.

Az egyszer használatos elemek nem tölthetők újra. Ne keverjen össze különböző típusú elemeket, valamint új és régi elemeket. Az elemeket a megfelelő polaritás figyelembevételével helyezze be. A lemerült elemeket vegye ki a termékből. Ne zárja rövidre a tápellátás pólusait. Az akkumulátorok kizárólag felnőtt felügyelete mellett tölthetők. Az akkumulátorokat a készüléken kívül töltsse.

Az ágy alkatrészeinek listája:

1. Ágykeret
2. Összehajtható alap
3. Felfüggesztet padló*
4. Felfüggesztett padló tartó x4*
5. Táska
6. Pelenkázó *
7. Pelenkázó rögzítőtalp x2 *
8. Panel kosarakkal és rögzítőkampókkal (x2) *
9. Tartórész 3 plüss játékkal*

*Az alkatrészek kizárólag a tartozékokkal ellátott modellben szerepelnek.

1. Ágy összeszerelése:

Húzza ki a cipzárt és vegye ki az ágyat a táskából. Oldja ki az összecuskható alapon található tépőzárás rögzítőelemeket (2). Vegye ki az ágyat és a készlet egyéb elemeit. A keret (1) kinyitásához helyezze azt el úgy, hogy a kerekek lent legyenek (A. RAJZ), húzza ki a sarkakat úgy, hogy lehetővé váljon az oldalak középső elemeinek megfogása, majd húzza fel egy határozott mozdulattal a rövidebbik oldalakat (B. RAJZ) a reteszelés pillanatáig. Fogja meg a hosszabbik oldalak középső elemeit és egy határozott mozdulattal húzza fel a reteszelés pillanatáig (C. RAJZ) Ezt követően nyomja le az ágy középső részét (D. RAJZ). A keret teljesen kinyílik és az ágy alkatrészei le lesznek blokkolva E. RAJZ).

FIGYELEM: Győződjön meg, hogy az ágy oldalainak mind a négy középső eleme ki van reteszelve! Az oldalfalak reteszméchanizmusa nem működik, ha az ágy alja teljesen ki van nyitva. Ebből az okból kifolyólag az oldalak reteszelésekor a középső részt fel kell emelni. Ha a

felfüggesztet padló (3) nincs behelyezve, rögzítse azt a cipzárral (F. RAJZ), majd rögzítse a csattal (G. RAJZ). Helyezze be a támasztórudakat (4) a felfüggesztet padlóban található nyílásokba (H és I RAJZ), majd helyezze az alapot (2) az ágyba (J. RAJZ). **FIGYELEM: Biztonsági okokból fűzze át az alap alatt található szíjakat a kinyitható bejárat oldalával kezdve (nyissa ki a bejáratot a szíjak alap alatti rögzítése érdekében) (K és L. rajz), majd térjen át a másik oldalra.** A túloldal rögzítésének megkönnyítése érdekében ajánlott részlegesen kinyitni a felfüggesztet padló körül található cipzárt (M. RAJZ), majd helyezze a szíjakat a nyílásokba és rögzítse a padló alatti tépőzárakhoz (N és O. RAJZ). Húzza be a padló körüli cipzárat és rögzítse a csatba való behelyezéssel (P. RAJZ).

2. Tartozékok rögzítése*:

Pelenkázó

Helyezze a rögzítőtalpat (7) a pelenkázó keretébe (6), egészen addig, amíg a rögzítőgomb a keretbe nem került (R és S. RAJZ). **FIGYELEM: A talpak rögzítésének megkönnyítése érdekében csatolja le a sarkakat a pelenkázó tépőzárairól, a keret összeszerelését követően pedig csatolja be mindegyik tépőzárát.** Tolja be erősen a pelenkázót az ágy keretébe egészen addig, amíg teljesen rá nem kerül az oldalakra (T. RAJZ). Helyezze fel a rögzíthető kosarakkal ellátott panelet található műanyag csatokat az ágy keretére (U. RAJZ).

Panel kosarakkal és rögzítőkampókkal

Helyezze be a kampókat a panel nyílásaiba (8), majd akassza azt fel az ágy keretére (W és X. RAJZ).

Tartórész

Helyezze a tartórészt (9) a forgómechanizmus fejébe a nyílnak megfelelően, majd forgassa el 180°-al az óramutató járásával ellentétes irányba (Y és Z RAJZ). Ezt követően rögzítse azt a tartórész alapjára, a nyílnak megfelelően elhelyezve és az óramutató járásával ellentétes irányba elforgatva (AA. RAJZ). Rögzítse a játéktartót, majd akassza fel rá a játékokat (AB és AC. RAJZ). Helyezze a tartórészt a keretrögzítő mechanizmus négy oldalának egyikén ott, ahol a nyíl található (AD. RAJZ). **FIGYELEM: Annak érdekében, hogy a tartórész ne essen a gyerekre, győződjön meg, hogy a tartórész megfelelően és stabilan van a keretre rögzítve.**

3. Ágy funkciói*:

Kerekek reteszelése: Az ágy kerekei reteszelés funkcióval rendelkeznek. A reteszeléshez nyomja meg a fékkart. A kioldáshoz emelje meg a fékkart (AE. RAJZ).

Alap szabályozása: Az ágy állítható magasságú padlóval rendelkezik. A padló csökkentéséhez nyissa ki a cipzár csatját és az ágy belsejében az alappal együtt lévő cipzárat (AF és AG. RAJZ). A következő lépésben csatolja ki a padló szíjait és emelje meg az összehajtható alapot (AH és AI24B. RAJZ). **FIGYELEM: Biztonsági okokból rögzítse az alap alatt található szíjakat (AJ. RAJZ).** Ha az alap a legalsó helyzetben van, igénybe vehető az oldalsó bejárat (AK. RAJZ).

4. Játéktartó funkciói*:

A játéktartó elemekkel működtethető: 3 db. x AA (LR6) ——— 1,5 V (a készlet nem tartalmazza).

Az elemek behelyezése/cseréje: Az elemek behelyezéséhez vagy cseréjéhez csavarja ki az elemtartó fedelét egy csavarhúzóval. Az elem cseréjekor ügyeljen a megfelelő polaritásra, majd zárja vissza a fedelet.

A játéktartó az alábbi funkciókkal rendelkező gombokkal van ellátva:



Lámpás gomb. Az első kattintás bekapcsolja a hajnalt, a második kattintás csökkenti a fény intenzitását. Ha ismét a gombra kattint, kikapcsolja a fényt.



Körforgót elindító gomb. A gomb ismételt megnyomása megállítja a körforgót.



A gomb lenyomásakor nyugtató dallamokból álló sorozat indul el, melyek három hangerőséggel rendelkeznek. A gomb negyedik lenyomásakor a dallam kikapcsol.



A gomb három intenzitási szintű vibrációt kapcsol be. A gomb negyedik lenyomásakor a funkció kikapcsol.

Karbantartás és tisztítás

Az ágyon és az összehajtható alapon található szövet - gyengéd szappannal és vízzel tisztítsa.

Soha ne mossa az alkatrészeket súroló hatású, valamint ammónia és borszesz alapú szerekkel és fehérítőkkel. Az ágyat az ismételt használat vagy tárolás előtt alaposan meg kell szárítani.

Pelenkázó - gyengéd szappannal és vízzel tisztítsa. Soha ne mossa az alkatrészeket súroló hatású, valamint ammónia és borszesz alapú szerekkel és fehérítőkkel. Hagyja megszáradni.

Játéktartó - nedves ronggyal és gyengéd szappannal mossa. Ne merítse vízbe.

Játékok - kézzel mossa max. 40°C hőmérsékleten, ne fehérítse, ne szárítsa szárítógépben, ne vasalja és ne tisztítsa vegyileg.

Keret - a fém keret tiszta, nedves és puha kendővel, valamint gyengéd szappannal tisztítható.

ELHASZNÁLT TERMÉK ÚJRAHASZNOSÍTÁSA



A terméken, a csomagoláson, vagy a termékhez mellékel dokumentumon feltüntetett áthúzott szemeteskosár szimbólum azt jelenti, hogy a termék nem dobható ki más hulladékkal együtt.

A felhasználó a megfelelő feldolgozás érdekében köteles az elhasznált készüléket a kijelölt gyűjtőpontban leadni. Az elhasznált elektromos készülékek gyűjtési rendszerére vonatkozó információk a bolt információs pontjában vagy a városházán érhetők el.

Minden háztartás elektromos és elektronikus készülékek felhasználója és ezáltal emberre és környezetre veszélyes hulladék potenciális termelője

a készülékben található veszélyes anyagra, keverékre vagy alkotóelemre való tekintettel. Az elhasznált készülék továbbá értékes anyagot képez, melyből pl. a réz, ón, üveg, vas és egyéb anyagok újrahasznosíthatók.

Az elhasznált készülék megfelelő kezelésével elkerülhetők a természetre és az emberi egészségre gyakorolt negatív hatások.

IT

Gentile Cliente!

Grazie per aver acquistato il prodotto del marchio Kinderkraft.

Progettiamo pensando al Vostro bambino - abbiamo sempre a cuore la sicurezza e la qualità, garantendo così il comfort della scelta migliore.

IMPORTANTE, CONSERVARE PER UN USO FUTURO, LEGGERE ATTENTAMENTE

ISTRUZIONI DI SICUREZZA E PRECAUZIONI

ATTENZIONE! CONSERVARE PER FUTURE CONSULTAZIONI

ATTENZIONE!

- **E' necessario essere consapevoli del rischio che costituisce il fuoco aperto e altre fonti forti di calore quali riscaldatori elettrici o a gas, ecc. situate in prossimità del prodotto.**
- **Non utilizzare il prodotto se qualunque dei suoi componenti è danneggiato, strappato o mancante, utilizzare solo i componenti approvati dal produttore.**
- **Non lasciare nulla nel lettino né posizionare il lettino vicino ad altre attrezzature che potrebbero creare un sostegno per il piede o provocare un rischio di strangolamento o di**

soffocamento del bambino, ad es. cavi, corde delle tende/degli avvolgibili.

- **Non utilizzare più di un materasso nel lettino.**
- Il lettino da viaggio è pronto all'uso solo quando i dispositivi di bloccaggio sono attivati. Verificare attentamente che tali meccanismi siano completamente attivati prima dell'uso.
- La posizione più bassa del fondo del lettino è la più sicura. Quando il bambino inizia a stare seduto da solo, è consigliabile utilizzare solo questo livello.
- Se lasciate il bambino incustodito nel lettino, controllate sempre che l'ingresso laterale sia chiuso con la cerniera lampo.
- Lo spessore del materassino deve essere tale che l'altezza interna (misurata dalla superficie superiore del materasso al bordo superiore del telaio del lettino) sia di almeno 500 mm nella posizione più bassa del fondo e di almeno 200 mm nella posizione più alta del lettino.
- Lo spessore massimo del materassino: 8 centimetri
- Il materassino utilizzato per il lettino deve avere le seguenti dimensioni: 120 x 60 cm. La lunghezza e la larghezza devono essere tali che la distanza tra il materasso e i lati e le estremità non superi 30 mm.
- Tutti gli elementi di montaggio e gli attacchi devono essere ben serrati durante l'installazione, controllati regolarmente e, se necessario, nuovamente serrati.
- Al fine di evitare traumi al bambino in seguito a una caduta, il lettino non deve più essere utilizzato se il bambino è in grado di arrampicarsi e uscire dal lettino.

FASCIATOIO – AVVERTENZE:

Il fasciatoio è disponibile solo nel modello di lettino con accessori.

- **ATTENZIONE: Non lasciare mai il bambino incustodito.**
- Le rotelle del lettino devono essere bloccate prima di utilizzare il fasciatoio.
- Il fasciatoio è progettato per i bambini fino a 12 mesi di età e con un peso massimo di 11 kg.
- Tutti gli elementi ulteriori o di ricambio possono essere ottenute solo presso il produttore o il distributore.



ARCO CON GIOCATTOLI PELUCHE – Utilizzo sicuro delle pile:

L'arco con giocattoli è disponibile solo nel modello di lettino con accessori.

Le pile monouso non sono adatte per la ricarica. Non mischiare diversi tipi di pile o pile nuove con quelle usate. Inserire le pile rispettando la polarità corretta. Rimuovere le pile scariche dal prodotto. Non cortocircuitare i poli delle pile. Le batterie possono essere ricaricate solo sotto supervisione di un adulto. Caricare le pile all'esterno del dispositivo.

Elenco degli elementi del lettino:

1. Telaio del lettino
2. Base pieghevole
3. Fondo sospeso*
4. Staffe del fondo sospeso x4*
5. Borsa
6. Fasciatoio*
7. Pattini da fissare per fasciatoio x2 *
8. Pannello con cestelli e ganci (x2) da fissare *
9. Arco per il lettino con 3 mascotte di peluche *

* Gli elementi sono disponibili solo nel modello con accessori.

1. Montaggio del lettino:

Apri la cerniera sulla borsa e estrai il lettino dalla borsa. Stacca i velcri posti sulla base pieghevole (2). Estrai il lettino e gli elementi del set. Per aprire il telaio 1), è necessario

posizionarlo in modo tale che le ruote siano rivolte verso il basso (FIG. A), allargare gli angoli in modo tale da poter afferrare gli elementi centrali dei lati, e quindi, con una mossa decisa, tirare gli elementi più corti verso l'alto fino al momento dell'avvenuto bloccaggio (FIG. B). Afferra gli elementi centrali dei lati più lunghi e, con una mossa decisa, tirali fino al momento dell'avvenuto bloccaggio (FIG. C). Quindi premi la parte centrale del fondo del lettino, muovendola verso il basso (FIG. D). Il telaio si aprirà completamente e il lettino sarà bloccato (FIG.E).

ATTENZIONE: Assicurati che tutti i quattro elementi centrali dei lati del lettino siano bloccati!

Il meccanismo del bloccaggio entrerà in funzione se il fondo del lettino sarà piatto. Per questo motivo durante le manovre di bloccaggio dei lati, la parte centrale del fondo deve essere sollevata. Nel caso in cui il piano rialzato (3) non sia montato, è necessario montarlo con l'uso di una cerniera lampo (FIG. F) e fissare con la fibbia (FIG. G). Posiziona i tubi dei supporti (4) nei fori posti nel piano rialzato (FIG. H e I), e quindi inserisci la base (2) all'interno del lettino (FIG. J). **ATTENZIONE: Al fine di garantire la sicurezza, attacca le cinture poste sotto la base iniziando dal lato apribile (apri l'ingresso per attaccare le cinture sotto il piano) (FIG. K e L), e finendo sul lato opposto.** Per agevolare il montaggio del lato opposto, si raccomanda di aprire parzialmente la cerniera intorno al piano rialzato (FIG. M), e quindi inserire le cinture nei fori e fissare ai velcri sotto il piano (FIG. N e O). Chiudi la cerniera intorno al piano e blocca agganciando nella fibbia (FIG. P).

2. Montaggio degli accessori*:

Fasciatoio

Posiziona i pattini di fissaggio (7) nel telaio del fasciatoio (6) fino a quando il pulsante di bloccaggio non entrerà nel telaio (FIG. R e S). **ATTENZIONE: per facilitare il montaggio dei pattini, stacca gli angoli sui velcri del fasciatoio, e dopo aver montato il telaio, chiudi tutti gli agganci.** Posiziona il fasciatoio, premendo con forza verso il telaio fino alla completa sistemazione sui lati (FIG. T). Le fibbie in plastica poste sul rivestimento con le tasche devono essere sistemate sul telaio del lettino (FIG. U).

Pannello con cestini e ganci di fissaggio

Inserisci i ganci nei fori del pannello (8) e quindi attaccali sul telaio del lettino (FIG. W e X).

Barra per lettino

Posiziona la barra (9) nella testina del meccanismo girevole secondo la freccia e quindi girala di 180° in senso antiorario (FIG. Y e Z). Successivamente fissala alla base della barra, posizionando secondo la freccia e girando in senso antiorario (FIG. AA). Monta gli attacchi per peluche, e quindi attacca i giochi (FIG. AB e AC). Posiziona la barra su uno dei lati sul meccanismo di fissaggio del telaio (FIG. AD). **ATTENZIONE: Per evitare la caduta della barra sul bambino, assicurati che la barra con i giochi sia montata correttamente e fissata stabilmente sul telaio!**

3. Funzioni del lettino*:

Blocco delle ruote: Il lettino è dotato di un bloccaggio delle ruote. Per bloccare, premere la leva del freno. Per sbloccarle, sollevare la leva del freno (FIG.. AE).

Regolazione del fondo: Il lettino è regolabile in altezza. Per abbassare il fondo, sganciare la fibbia della cerniera e la cerniera a lampo all'interno del lettino, insieme al fondo che si trova all'interno (FIG. AF e AG). Nella fase successiva, staccare le cinture dal fondo e posizionare il fondo pieghevole nel lettino (FIG. AH e AI). **ATTENZIONE: Per motivi di sicurezza, agganciare la cintura sotto il fondo (FIG. AJ).** Quando il fondo è al livello più basso, è possibile utilizzare l'ingresso laterale (FIG. AK).

4. Funzioni dell'arco con giocattoli*:

L'arco con giocattoli è alimentato a pile: 3 pz. x AA (LR6) ——— 1,5 V (non incluse nel set).

Installazione/sostituzione delle pile: Per installare o sostituire le batterie, utilizzando un cacciavite, svitare il coperchio del vano batteria. Sostituire le pile rispettando la polarità e richiudere il vano con il coperchio.

L'arco ha diversi pulsanti con le seguenti funzioni:



Pulsante Di accensione della luce. Il primo clic accenderà l'alba, il secondo clic ridurrà l'intensità della luce. Facendo nuovamente clic sul pulsante si spegne la luce.



Il pulsante attiva la giostrina. Cliccando di nuovo il pulsante, la giostrina si ferma.



Premendo il pulsante si attiva una serie di melodie rilassanti con tre livelli di volume. Premendo quarta volta il pulsante, la melodia si spegne.



Il pulsante attiva la funzione di vibrazioni con tre livelli di intensità. Premendo quattro volte la funzione si spegne.

Manutenzione e pulizia

Tessuto del lettino e del fondo pieghevole - pulire con acqua e sapone delicato. Non pulire mai con detergenti abrasivi a base di ammoniaca, candeggianti e alcolici. Il lettino deve essere completamente asciugato prima dell'uso o dello ritiro.

Fasciatoio - pulire con acqua e sapone delicato. Non pulire mai con detergenti abrasivi a base di ammoniaca, candeggianti e alcolici. Lasciare asciugare.

Arco con giocattoli - pulire con un panno umido e sapone delicato. Non immergere in acqua .

Giocattoli - lavare a mano a 40 ° C, non candeggina, non asciugare in asciugatrice, non stirare e non pulire a secco.

Telaio – pulire il telaio in metallo con un panno umido pulito e sapone delicato.

SMALTIMENTO DEI RIFIUTI DI APPARECCHIATURE



Il simbolo di un cestino per rifiuti barrato apposto sul prodotto, imballaggio o documenti allegati significa che il prodotto non deve essere smaltito insieme ad altri rifiuti.

L'utente è obbligato a trasmettere l'apparecchiatura fuori uso a un punto di raccolta designato al fine del suo smaltimento corretto. Informazioni sul sistema disponibile di raccolta dei rifiuti di apparecchiature elettriche può essere trovato presso un punto di informazioni del negozio e l'ufficio della

città / comune.

Ogni famiglia è un utente di apparecchiature elettriche ed elettroniche, e quindi un potenziale produttore dei rifiuti pericolosi per l'uomo e l'ambiente, a causa di sostanze, miscele e componenti presenti nell'apparecchiatura. D'altra parte, il materiale utilizzato è un materiale prezioso da cui è possibile recuperare materiali come rame, stagno, vetro, ferro e altri. Il trattamento adeguato dell'apparecchiatura fuori uso contribuisce a prevenire conseguenze negative per l'ambiente e la salute umana!

NL

Geachte Klant!

Bedankt voor de aankoop van een Kinderkraft product.

Wij ontwerpen met uw kind in gedachten - wij hechten altijd veel waarde aan veiligheid en kwaliteit en zorgen voor het comfort van de beste keuze.

**BELANGRIJK, VOOR
LATER GEBRUIK
BEWAREN, AANDACHTIG
DOORLEZEN**

**VEILIGHEID EN VOORZORGSMATREGELEN
LET OP! VOOR TOEKOMSTIG GEBRUIK BEWAREN
WAARSCHUWING**

- **Wees bewust van de risico's van open vuur en andere sterke warmtebronnen in de omgeving van het product zoals elektrische of gasradiatoren/verwarmers, enz.**
- **Gebruik het product niet als een deel ervan beschadigd, gescheurd of ontbrekend is. Gebruik alleen door de fabrikant goedgekeurde onderdelen.**
- **Laat niets in het bed liggen en plaats het bed niet in de buurt van andere apparatuur die de voet kan ondersteunen of een risico op verstikking of ophanging van het kind kan veroorzaken, bijv. kabels, gordijn/jaloezieëenkoorden.**
- **Gebruik in het bed niet meer dan één matras.**
- De reisiwg is pas klaar voor gebruik als de vergrendelmechanismen zijn ingeschakeld. Controleer voor gebruik zorgvuldig of de vergrendelmechanismen volledig zijn ingeschakeld.
- De laagste stand van de bedbodem is het veiligst. Zodra uw kind op zichzelf begint te zitten, is het aan te raden om alleen dit niveau te gebruiken.
- Als u uw kind zonder toezicht in bed laat, controleer dan altijd of de zij-ingang met de rits is afgesloten.
- De dikte van de matras moet zodanig zijn dat de inwendige hoogte (gemeten vanaf het bovenvlak van de matras tot aan de bovenrand van het bedkader) ten minste 500 mm bedraagt in de laagste stand van de bodem en ten minste 200 mm in de hoogste stand van de bedbodem.
- Maximale dikte van de matras: 8 cm
- De matras die voor het bed wordt gebruikt, moet 120 x 60 cm groot zijn. De lengte en breedte moeten zodanig zijn dat de

afstand tussen de matras en de zijden en toppen niet meer dan 30 mm bedraagt.

- Alle montageonderdelen en beslagen moeten tijdens de montage naar behoren worden aangedraaid, regelmatig gecontroleerd worden en zo nodig worden aangedraaid.
- Om letsel bij het kind als gevolg van een val te voorkomen, mag het bed niet meer worden gebruikt als het kind op en uit bed kan klimmen.

VERZORGINGSTAFEL

WAARSCHUWINGEN:

De verzorgingstafel is alleen verkrijgbaar bij het kinderbedje met toebehoren.



- **WAARSCHUWING: Laat uw kind niet zonder toezicht.**
- Voordat u de verzorgingstafel gebruikt, dient u de wielen van het bedje te vergrendelen.
- De verzorgingstafel is ontworpen voor kinderen onder de 12 maanden of met een maximumgewicht van 11 kg.
- Eventuele aanvullende of vervangende onderdelen kunnen alleen worden verkregen van de fabrikant of distributeur.

BEUGEL MET PLUCHEN SPEELGOED - Veilig gebruik van batterijen:

Het beugel met speelgoed is alleen verkrijgbaar bij het kinderbedje met toebehoren.

Wegwerpbatterijen zijn niet oplaadbaar. Combineer geen verschillende batterijtypes of nieuwe batterijen met gebruikte. Plaats de batterijen met de juiste polariteit. Lege batterijen moeten uit het product worden verwijderd. Maak geen kortsluiting in de voedingspolen. Batterijen mogen alleen onder toezicht van een volwassene worden opgeladen. Laad de batterijen op buiten het toestel.

Lijst van onderdelen van het kinderbedje:

1. Onderstel van het kinderbedje
2. Vouwvloer
3. Zwevende vloer*
4. Zwevende vloersteunen x4*
5. Tas
6. Verzorgingstafel *
7. Bevestigingssloffen voor de verzorgingstafel x2 *
8. Paneel met manden en bevestigingshaken (x2) *
9. Beugel met met 3 pluche mascottes voor het bedje *

* Elementen alleen beschikbaar in het model met toebehoren.

1. Montage van het bedje:

Ontgrendel de rits op de tas en haal het bedje uit de tas. Maak de klittenbandsluitingen op de zwevende vloer los (2). Haal het bedje en de andere onderdelen van de set eruit. Om het raamwerk (1) uit te klappen, plaatst u het met de wielen naar beneden (AFB. A), steekt u de hoeken uit zodat u de middenstukken van de zijanten kunt vastpakken, en trekt u vervolgens de kortere zijanten in een opwaartse beweging naar boven totdat ze vergrendelen (AFB. B). Pak de middelste delen van de langere zijden vast en trek ze in een sterke beweging omhoog tot ze vergrendelen (AFB. C). Druk vervolgens op het middelste gedeelte van de bodem van het bedje (AFB D). Het raamwerk klapt volledig uit en het bedje wordt vergrendeld (AFB. E).

LET OP: Zorg ervoor dat alle vier centrale elementen van de zijden van het kinderbedje vergrendeld zijn! Het zijvergrendelingsmechanisme zal niet functioneren als de bodem van het bedje platgedrukt is. Daarom moet bij het blokkeren van de zijanten het middengedeelte van de bedbodem omhoog worden gebracht. Als de zwevende vloer (3) niet op zijn plaats zit, monteer deze dan met de rits (AFB. F) en zet het vast met de gesp (AFB. G). Plaats de buizen van de steun (4) in de gaten van de zwevende vloer (AFB. H en I) en steek vervolgens de vloer (2) in het bedje (AFB. J). **LET OP: Haak om veiligheidsredenen de gordels onder de vloer aan, beginnend aan de kant met de openingstoegang (open de ingang om de gordels onder de vloer vast te maken) (AFB. K en L) en eindigend aan de tegenoverliggende zijde.** Om de montage van de tegenoverliggende zijde te vergemakkelijken, wordt aanbevolen om de rits rond de zwevende vloer gedeeltelijk los te maken (AFB. M), vervolgens de gordels in de gaten te steken en ze aan het klittenband onder de vloer te bevestigen (AFB. N en O). Sluit de rits rond de vloer en vergrendel het in de gesp (AFB. P).

2. Montage van de toebehoren*:

Verzorgingstafel

Plaats de bevestigingssloffen (7) in het kader van de verzorgingstafel (6) totdat de vergrendelknop in het raamwerk komt (AFB. R en S). LET OP: om de montage van de sloffen te vergemakkelijken, maakt u de hoeken van de klittenbandbevestigingen van de verzorgingstafel los en sluit u alle klittenbandbevestigingen na de montage van het raamwerk. Plaats de verzorgingstafel door deze stevig tegen het raamwerk van het bedje te duwen totdat deze

volledig op de zijden is geschoven (AFB. T). Plaats de kunststoffen gespen op de afdekking met de manden op het raamwerk van het bedje (AFB. U).

Paneel met manden en bevestigingshaken

Steek de haken in de paneelopeningen (8) en haak ze vervolgens aan het raamwerk van het bedje (AFB. W en X).

Beugel voor het bedje

Plaats de beugel (9) in de kop van het draaimechanisme overeenkomstig de pijl en draai deze 180° tegen de klok in (AFB Y en Z). Monteer het vervolgens aan de basis van de beugel door de pijl te volgen en hem tegen de klok in te draaien (AFB. AA). Monteer de houders voor de mascottes en hang er vervolgens het speelgoed aan (AFB. AB en AC). Plaats de beugel op een van de vier zijden van het montagemechanisme van het raamwerk (AFB. AD). **LET OP: Om te voorkomen dat de speelgoedbeugel op uw kind valt, moet u ervoor zorgen dat de speelgoedbeugel correct is gemonteerd en stabiel op het raamwerk is!**

3. Functies van het bedje*:

Wielvergrendeling: Het kinderbedje is voorzien van een wielvergrendeling. Druk de remhendel in om te vergrendelen. Til de remhendel op om deze te ontgrendelen (AFB. AE).

Bodemverstelling: Het kinderbedje is in hoogte verstelbaar. Om de bodem te laten zakken, dient de gesp en de rits binnen het bedje samen met de bodem (AFB. AF en AG) los te maken. Verwijder in de volgende stap de gordels van de bodem en plaats de vouwvloer in het bedje (AFB.AH en AI). **LET OP: Om de veiligheid te waarborgen, sluit u de gordels onder de bodem aan (AFB. AJ).** Wanneer de bodem op het laagste niveau is, kunt u gebruik maken van de zijingang (AFB. AK).

4. Speelgoedbeugelfunctie*:

De speelgoedbeugel werkt op batterijen: 3 st. x AA (LR6) 1,5 V (niet meegeleverd).

Montage/vervanging van de batterijen: Om de batterijen te monteren of te vervangen, schroeft u het deksel van het batterijvakje los met een schroevendraaier. Vervang de batterijen met aandacht voor de polariteit en sluit het batterijvakje af met het deksel.

De beugel heeft verschillende knoppen met de volgende functies:



Licht op knop. De eerste klik zal de dageraad inschakelen, de tweede klik zal de intensiteit van het licht verminderen. Als u nogmaals op de knop klikt, wordt het licht uitgeschakeld.



Met deze knop wordt de carrousel in werking gesteld. Druk nogmaals op de knop om de carrousel te stoppen.



Door op de knop te drukken wordt een reeks kalmerende melodieën gestart, die drie volumenniveaus hebben. Wanneer u voor de vierde keer op de knop drukt, wordt de melodie uitgezet.



De knop activeert de trillfunctie met drie intensiteitsniveaus. Wanneer u de knop voor de vierde keer indrukt, wordt de functie uitgeschakeld.

Onderhoud en reiniging

Textiel op het kinderbedje en de vouwvloer - met zachte zeep en water reinigen. Nooit met schuurmiddelen op ammoniakbasis, bleekmiddelen en gedistilleerde stoffen reinigen. Voor gebruik of opslag moet het bedje telkens grondig gedroogd worden.

Verzorgingstafel - met zachte zeep en water reinigen. Nooit met schuurmiddelen op ammoniakbasis, bleekmiddelen en gedistilleerde stoffen reinigen. Drogen laten.

Speelgoedbeugel - met een vochtige doek en zachte zeep afvegen. Niet in water onderdompelen.

Speelgoed - handmatig wassen op max. 40°C, niet bleken, geen trommeldroger gebruiken, niet strijken en niet stomen.

Raamwerk – maak het metalen raamwerk schoon met een zachte, schone en vochtige doek en zachte zeep.

VERWIJDERING VAN GEBRUIKTE APPARATUUR



Het symbool van de doorgehaalde vuilnisbak op de apparatuur, de verpakking of de begeleidende documenten geeft aan dat het product niet samen met ander afval mag worden weggegooid.

Het is de verantwoordelijkheid van de gebruiker om gebruikte apparatuur naar een aangewezen inzamelpunt te brengen voor een correcte verwerking. Informatie over het beschikbare inzamelsysteem voor afgedankte elektrische apparatuur is te vinden bij het informatiepunt van

de winkel en in het stadhuis/bij de gemeente. Elk huishouden is een gebruiker van elektrische en elektronische apparatuur, en dus een potentiële producent van afval dat gevaarlijk is voor mens en milieu, vanwege de aanwezigheid van gevaarlijke stoffen, mengsels en componenten in de apparatuur. Aan de andere kant is afgedankte apparatuur een waardevol materiaal waaruit wij grondstoffen zoals koper, tin, glas, ijzer en andere kunnen terugwinnen.

PL

Szanowny Kliencie!

Dziękujemy za zakup produktu marki Kinderkraft.

Tworzymy z myślą o Twoim dziecku – zawsze dbamy o bezpieczeństwo i jakość, zapewniając tym samym komfort najlepszego wyboru.

WAŻNE, ZACHOWAJ NA PRZYSZŁOŚĆ, PRZECZYTAJ UWAŻNIE

INSTRUKCJE BEZPIECZEŃSTWA I ŚRODKI OSTROŻNOŚCI

UWAGA! ZACHOWAĆ DO WYKORZYSTANIA W PRZYSZŁOŚCI

OSTRZEŻENIE

- **Bądź świadom ryzyka, jakie stanowi otwarty ogień oraz inne silne źródła ciepła, takie jak promienniki/grzejniki elektryczne lub gazowe itp. umieszczone w pobliżu produktu.**
- **Nie używać produktu, jeżeli jakkolwiek jego element jest uszkodzony, rozdarty lub brakuje elementu, używać tylko elementów dopuszczonych przez producenta.**
- **Nie pozostawiać w łóżku czegokolwiek ani nie ustawiać łóżka w pobliżu innego sprzętu, który mógłby stanowić podparcie dla stopy lub spowodować niebezpieczeństwo uduszenia lub powieszenia dziecka, np. przewody, sznurki zasłon/żaluzji.**
- **Nie używać w łóżku więcej niż jednego materaca.**
- **Łóżeczko turystyczne jest gotowe do użycia dopiero wtedy, gdy mechanizmy blokujące są włączone. Przed rozpoczęciem**

użytkowania należy starannie sprawdzić, czy mechanizmy te są w pełni włączone.

- Najniższe położenie dna łóżka jest najbezpieczniejsze. Gdy dziecko zaczyna samodzielnie siadać zaleca się używać tylko tego poziomu.
- Jeżeli pozostawiasz dziecko w łóżku bez nadzoru, zawsze sprawdź, czy wejście boczne jest zamknięte zamkiem błyskawicznym.
- Grubość materaca powinna być taka, by wewnętrzna wysokość (mierzona od górnej płaszczyzny materaca do górnej krawędzi ramy łóżka) wynosiła, co najmniej 500 mm w najniższym położeniu dna i co najmniej 200 mm w najwyższym położeniu dna łóżka.
- Maksymalna grubość materaca: 8 cm
- Materac używany do łóżka powinien mieć wymiary 120 x 60 cm. Długość i szerokość powinna być taka, aby szczelina między materacem a bokami i szczytami nie przekraczała 30 mm.
- Wszystkie elementy montażowe i okucia podczas ich montażu muszą być dobrze dokręcone oraz regularnie sprawdzane i w razie konieczności dokręcane.
- Aby zapobiec obrażeniom dziecka wskutek upadku, łóżko nie powinno być dłużej używane, jeżeli dziecko potrafi się wspiąć i wyjść z łóżka.

PRZEWIJAK – OSTRZEŻENIA:

Przewijak dostępny jedynie w modelu łóżeczka z akcesoriami.

- **OSTRZEŻENIE: Nie pozostawiaj dziecka bez nadzoru.**
- Kółka łóżeczka należy zablokować przed użytkowaniem przewijaka.



- Przewijak przeznaczony jest dla dzieci do 12 miesiąca życia i o maksymalnej masie 11 kg.
- Wszelkie dodatkowe lub zamiennie części można uzyskać jedynie od producenta lub dystrybutora.

PAŁĄK Z PLUSZOWYMI ZABAWKAMI – Bezpieczne korzystanie z baterii: Pałək z zabawkami dostępny jedynie w modelu łóźeczka z akcesoriami.

Baterie jednorazowe nie nadaję się do ładowania. Nie naleźy mieszać ze sobę baterii różnego typu, ani baterii nowych z używanymi. Baterie naleźy wkładać zgodnie z odpowiednię biegunowością. Wyczerpane baterie naleźy usunąć z produktu. Nie naleźy zwierać biegunów zasilania. Akumulatory mogę być ładowane wyłęcznie pod nadzorem osoby dorosłej. Akumulatory naleźy ładować poza urządzeniem.

Lista elementów łóźeczka:

1. Rama łóźeczka
2. Składowe podłóże
3. Podwieszana podłoga*
4. Wsporniki podwieszanej podłogi x4*
5. Torba
6. Przewijak *
7. Płozy mocujęce do przewijaka x2 *
8. Panel z koszami i hakami (x2) do mocowania *
9. Pałək do łóźeczka z 3 pluszowymi maskotkami *

*Elementy dostępne jedynie w modelu z akcesoriami.

1. Montaż łóźeczka:

Rozepnij suwak na torbie i wyjmij łóźeczko z torby. Odepnij rzepy znajdujące się na składanym podłóżu (2). Wyjmij łóźeczko i inne elementy zestawu. W celu rozłóżenia ramy (1) naleźy ustawić ją kołami do dołu (RYS. A), rozsunąć naroźniki na tyle, Źeby móc chwycić środkowe elementy boków, a następnie krótsze boki zdecydowanym ruchem pocięgnęć do góry do momentu zablokowania (RYS. B). Chwyc za środkowe elementy dłuźszych boków i zdecydowanym ruchem pocięgnij je do momentu zablokowania (RYS. C). Następnie nacisnij na środkowę część dna łóźeczka, kierując ją w dół (RYS. D). Rama całkowicie się rozłóży a łóźeczko będzie zablokowane (RYS. E).

UWAGA: Upewnij się, Źe wszystkie cztery środkowe elementy boków łóźeczka są zablokowane! Mechanizm blokujęcy boki nie zadziała, gdy dna łóźeczka będzie płasko rozłóżone. Dlatego podczas czynności blokowania boków, środkowa część dna musi być uniesiona. W przypadku, gdy podwieszana podłoga (3) nie jest załóżona, naleźy zamontować ją

przy pomocy zamka błyskawicznego (RYS. F) i zabezpieczyć klamrą (RYS. G). Umieść rurki wsporników (4) w otwory znajdujące się w podwieszanej podłodze (RYS. H i I), a następnie włóż podłóżę (2) do wnętrza łóżeczka (RYS. J). **UWAGA: W celu zapewnienia bezpieczeństwa, zaczeć pasy znajdujące się pod podłóżem zaczynając od strony z otwierającym się wejściem (otwórz wejście, aby zapiąć pasy pod podłogą) (RYS K i L), a kończąc na przeciwległej stronie. Aby ułatwić montaż przeciwległej strony rekomenduje się częściowo odpiąć zamek wokół podwieszanej podłogi (RYS. M), a następnie włożyć pasy w otwory i przytwierdzić do rzepów pod podłogą (RYS. N i O). Zapnij zamek wokół podłogi i zablokuj wpinając w klamrę (RYS. P).**

2. Montaż akcesoriów*:

Przewijak

Umieść płozy mocujące (7) w ramie przewijaka (6), aż przycisk blokujący nie wejdzie w ramę (RYS. R i S). **UWAGA: w celu ułatwienia montażu płóz, odepnij rogi na rzepach przewijaka, a po montażu ramy zamknij wszystkie zaczepy.** Umieść przewijak, mocno dociskając go do ramy łóżeczka do momentu całkowitego nasunięcia się na boki (RYS. T). Plastikowe klamry znajdujące się na poszyciu z kieszeniami należy nałożyć na ramę łóżeczka (RYS. U).

Panel z koszami i hakami do mocowania

Włóż haki w otwory panelu (8), a następnie zaczeć je na ramie łóżeczka (RYS. W i X).

Pałak do łóżeczka

Umieść pałak (9) w główce mechanizmu obrotowego zgodnie ze strzałką, a następnie przekręć ją o 180° w przeciwną stronę do ruchu wskazówek zegara (RYS Y i Z). Następnie zamontuj go na podstawę pałaka, umieszczając zgodnie ze strzałką i przekręcając w kierunku przeciwnym do ruchu wskazówek zegara (RYS. AA). Zamontuj uchwyty na maskotki, a następnie na nich zawieś zabawki (RYS. AB i AC). Umieść pałak na jednym z czterech boków na mechanizmie mocującym ramę (RYS. AD). **UWAGA: Aby uniknąć upadku pałaka na dziecko, upewnij się, że pałak z zabawkami jest prawidłowo zamontowany oraz stabilny na ramie!**

3. Funkcje łóżeczka*:

Blokada kół: Łóżeczko posiada blokadę kół. W celu zblokowania naciśnij dźwignię hamulca. Aby je odblokować podnieś dźwignię hamulca (RYS. AE).

Regulacja podłoża: Łóżeczko posiada regulację wysokości podłoża. Aby obniżyć podłóżę, należy odpiąć klamrę zamka oraz zamek błyskawiczny znajdujący się wewnątrz łóżeczka razem z mieszczącym się w środku podłóżem (RYS. AF i AG). W kolejnym kroku odepnij pasy od podłogi i umieść składane podłóżę w łóżeczku (RYS. AH i AI). **UWAGA: W celu zapewnienia bezpieczeństwa, zaczeć pasy znajdujące się pod podłóżem (RYS. AJ).** Gdy podłóżę jest na najniższym poziomie, wówczas można skorzystać z bocznego wejścia (RYS. AK).

4. Funkcje pałaka z zabawkami*:

Pałak z zabawkami zasilany jest bateryjnie: 3 szt. x AA (LR6)  1,5 V (niedołączone do zestawu). **Montaż/ wymiana baterii:** W celu montażu lub wymiany baterii, przy pomocy

śrubokręta, należy odkręcić pokrywę komory baterii. Wymień baterie zwracając uwagę na biegunowość i ponownie zamknij komorę za pomocą pokrywy.

Pałąk posiada kilka przycisków z następującymi funkcjami:



Przycisk włączania lampki. Pierwsze kliknięcie spowoduje włączenie światła, drugie kliknięcie spowoduje zmniejszenie intensywności światła. Ponowne kliknięcie przycisku spowoduje wyłączenie lampki.



Przycisk uruchamia karuzelę. Ponowne kliknięcie przycisku spowoduje zatrzymanie karuzeli.



Naciśnięcie przycisku uruchomi ciąg uspokajających melodyjek, które mają trzy poziomy głośności. Przy czwartym naciśnięciu przycisku melodyjka wyłączy się.



Przycisk uruchamia funkcję wibracji o trzech poziomach intensywności. Po czwartym naciśnięciu funkcja wyłącza się.

Konserwacja oraz czyszczenie

Tkanina na łóżeczku i na składanym podłożu - wyczyść łagodnym mydłem i wodą. Nigdy nie czyść za pomocą ściernych środków czyszczących na bazie amoniaku, środków wybielających i spirytusowych. Łóżeczko musi być dokładnie wysuszone przed użyciem lub przechowywaniem.

Przewijak - wyczyść łagodnym mydłem i wodą. Nigdy nie czyść za pomocą ściernych środków czyszczących na bazie amoniaku, środków wybielających i spirytusowych. Pozostaw do wyschnięcia.

Pałąk na zabawki - wytrzyj wilgotną ściereczką i łagodnym mydłem. Nie zanurzaj w wodzie.

Zabawki - prać ręcznie w temperaturze max 40°C, nie wybielać, nie suszyć w suszarce bębnowej, nie prasować i nie czyścić chemicznie.

Rama – metalową ramę czyścić miękką, czystą i zwilżoną szmatką oraz łagodnym mydłem.

UTYLIZACJA ZUŻYTEGO SPRZĘTU



Symbol przekreślonego kosza na śmieci umieszczany na sprzęcie, opakowaniu lub dokumentach do niego dołączonych oznacza, że produktu nie wolno wyrzucać łącznie z innymi odpadami.

Obowiązkiem użytkownika jest przekazanie zużytego sprzętu do wyznaczonego punktu zbiórki w celu właściwego jego przetworzenia. Informacje o dostępnym systemie zbierania zużytego sprzętu elektrycznego można znaleźć w punkcie

informacyjnym sklepu oraz w urzędzie miasta/gminy.

Każde gospodarstwo jest użytkownikiem sprzętu elektrycznego i elektronicznego, a co za tym idzie potencjalnym wytwórcą niebezpiecznego dla ludzi i środowiska odpadu, z tytułu obecności w sprzęcie niebezpiecznych substancji, mieszanin oraz części składowych. Z drugiej strony zużyty sprzęt to cenny materiał, z którego możemy odzyskać surowce takie jak miedź, cyna, szkło, żelazo i inne.

Odpowiednie postępowanie ze zużytym sprzętem zapobiega negatywnym konsekwencjom dla środowiska naturalnego i ludzkiego zdrowia!

PT

Prezado cliente!

Obrigado por adquirir um produto Kinderkraft.

Criamos pensando no seu filho - sempre nos preocupamos com a segurança e qualidade, garantindo o conforto da melhor escolha.

IMPORTANTE! LEIA E GUARDE COMO REFERÊNCIA. LEIA COM ATENÇÃO

NOTAS E PRECAUÇÕES DE SEGURANÇA

NOTA! GUARDAR PARA FUTURA REFERÊNCIA

ATENÇÃO

- **Esteja ciente dos riscos de chamas abertas e outras fontes de calor fortes, como radiadores/aquecedores elétricos ou a gás, etc. localizados perto do produto**
- **Não use o produto se alguma peça estiver danificada, rasgada ou ausente, use apenas componentes autorizados pelo fabricante.**
- **Não deixe nada na cama e não coloque-a perto de outros equipamentos que possam servir de apoio para o pé ou causar**

perigo de asfixia ou enforcamento da criança, como por exemplo, fios, cortinas/persianas.

- **Não use mais de um colchão na cama.**
- A cama de viagem fica pronta para uso somente quando os mecanismos de travamento estão ativados. Antes de usar, verifique cuidadosamente se esses mecanismos estão totalmente ativados.
- A posição mais baixa do fundo da cama é a mais segura. Quando uma criança começa a se sentar sozinha, é recomendável usar apenas esse nível.
- Se deixar seu filho sozinho na cama, verifique sempre se a entrada lateral está fechada com um zíper.
- A espessura do colchão deve ser tal que a altura interna (medida da parte superior do colchão até a borda superior da estrutura da cama) seja de pelo menos 500 mm na posição mais baixa do fundo e de pelo menos 200 mm na posição mais alta do fundo da cama.
- Espessura máxima do colchão: 8 cm
- O colchão usado para a cama deve ter 120 x 60 cm. O comprimento e a largura devem ser tais que o espaço entre o colchão, laterais e as partes superiores não exceda 30 mm.
- Durante a montagem, todo os elementos e encaixes de montagem devem ser bem apertados e verificados regularmente e, se necessário, reapertados.
- Para evitar que a criança caia, a cama não deve mais ser usada se a criança puder subir e sair da cama.

TROCADOR – AVISOS:

O trocador só está disponível no modelo de berço com acessórios.



- **ATENÇÃO: Não deixe a criança sozinha.**
- As rodas da cama devem ser travadas antes de usar o trocador.
- O trocador é para crianças de até 12 meses com peso máximo de 11 kg.
- Quaisquer peças adicionais ou de reposição só podem ser obtidas com o fabricante

MÓBILE COM BRINQUEDOS DE PELÚCIA – Uso seguro da bateria:

O móbile com brinquedos é disponível apenas no modelo de berço com acessórios.

As pilhas de uso único não são recarregáveis. Não misture tipos diferentes de pilhas ou novas com usadas. Insira as pilhas na polaridade correta. As pilhas usadas devem ser removidas do produto. Não provoque um curto-circuito nos pólos de energia. As baterias só podem ser carregadas sob a supervisão de um adulto. As baterias devem ser carregadas fora do dispositivo.

Lista de elementos da cama:

1. Estrutura da cama
2. Estrado desmontável
3. Chão suspenso*
4. Suportes de chão suspenso x4*
5. Bolsa
6. Trocador *
7. Tubos de sustentação trocador x2 *
8. Pannel com cestos e ganchos para fixação (x2) *
9. Móbile para berço com 3 mascotes de pelúcia*

* Elementos disponíveis apenas no modelo com acessórios.

1. Instalação do berço:

Abra o fecho no saco e retire o berço. Desaperte o velcro na parte posterior dobrável (2). Retire o berço e outros itens no conjunto. Para desdobrar a armação (1), posicione-a com as rodas para baixo (FIG A), estenda os cantos de modo a que possa agarrar os elementos centrais das laterais e, em seguida, puxe os lados mais curtos com um movimento firme até bloquear (FIG B). Segure as partes centrais dos lados mais compridos e puxe-as firmemente até bloquear (FIG C). Em seguida, pressione a parte central do fundo do berço, apontando-a para baixo (FIG D). A armação desenrolar-se-á completamente e o berço será bloqueado (FIG E).

NOTA: Certifique-se de que todos os quatro elementos centrais dos lados do berço estão bloqueados! O mecanismo de bloqueio lateral não funcionará quando o fundo do berço estiver plano. Por isso, durante a ação de bloqueio dos lados, a parte central do fundo deve ser levantada. Se a parte inferior suspensa (3) não estiver montada, instale-a com um fecho de correr (FIG F) e prenda-o com uma fivela (FIG G). Coloque os tubos de suporte (4) nos orifícios da parte inferior suspensa (FIG H e I) e, em seguida, insira a base (2) no berço (FIG J). **NOTA: Por segurança, prenda as correias sob a base a partir do lado com a entrada de abertura (abra a entrada para fixar as correias debaixo da base) (FIG K e L) e termine no lado oposto.** Para facilitar a instalação do lado oposto, recomenda-se abrir parcialmente o fecho à volta da parte inferior suspensa (FIG M), insira as correias nos orifícios e prenda-as aos velcros sob a base (FIGS N e O). Fixe o fecho à volta da base e bloqueie-o, fixando-o na fivela (FIG P).

2. Instalação de acessórios*:

Trocador

Coloque os pés de balanço (7) na armação do trocador (6) até que o botão de bloqueio entre na armação (FIG R e S). **NOTA: Para facilitar a instalação dos pés de balanço, desaperte os cantos nas fitas velcro do trocador e, depois de montar a armação, feche todas as linguetas.** Coloque o trocador firmemente contra a estrutura do berço até que posicionada completamente na lateral (FIG T). As fivelas de plástico no tecido com bolsos devem ser aplicadas na armação do berço (FIG U).

Painel com cestos e ganchos para fixação

Insira os ganchos nos orifícios do painel (8) e, em seguida, prenda-os na armação do berço (FIG W e X).

Arco para berço

Coloque o arco (9) na cabeça do mecanismo rotativo de acordo com a seta e, em seguida, rode-o 180° no sentido contrário ao dos ponteiros do relógio (FIG Y e Z). Em seguida, monte-o na base do arco, colocando-o de acordo com a seta e rodando no sentido contrário ao dos ponteiros do relógio (FIG AA). Monte os suportes para mascotes e, em seguida, pendure os brinquedos (FIG. AB e AC). Coloque o arco num dos quatro lados do mecanismo de fixação da armação (FIG AD). **NOTA: Para evitar a queda do arco na cabeça da criança, certifique-se de que o arco com brinquedos está bem montado e estável na armação!**

3. Funções da cama*:

Bloqueio de rodas: O berço possui trava para rodas. Para travar, pressione a alavanca do freio. Para destravá-los, levante a alavanca do freio (FIG. AE).

Regulagem de estrado: O berço possui ajuste de altura do estrado. Para abaixar, abra a fivela e o zíper localizado dentro da cama junto com o estrado (FIG. AF e AG). Na próxima etapa, solte as correias do chão e coloque ao estrado desmontáveç no berço (FIG. AH e AI). **ATENÇÃO: Para garantir a segurança, prenda as correias sob o chão (FIG. AJ).** Quando o chão estiver no nível mais baixo, é possível usar a entrada lateral (FIG. AK).

Função mobile*:

O móbile é alimentado por pilhas: 3 peças x AA (LR6) 1,5 V (não incluídas no conjunto).

Montagem/troca de pilhas: Para montar ou substituir pilhas, use uma chave de fenda para desaparafusar a tampa do compartimento da bateria. Substitua as pilhas observando a polaridade e feche o compartimento novamente com a tampa.

O móbile contém alguns botões, com as seguintes funções:



Luz no botão. O primeiro clique acende-se na madrugada, o segundo clique reduzirá a intensidade da luz. Clicar novamente no botão apagará a luz.



O botão inicia o carrossel. Apertar o botão novamente faz o carrossel parar.



Pressionar o botão iniciará uma série de melodias calmantes que têm três níveis de volume. Na quarta vez que o botão é pressionado, a melodia desliga.



O botão ativa a função de vibração em três níveis de intensidade. Após apertar pela quarta vez, a função se desliga.

Manutenção e limpeza

Tecido no berço e no estrado desmontável - limpar com água e sabão neutro. Nunca limpar com produtos de limpeza abrasivos à base de amônia, agentes de branqueamento e bebidas espirituosas. O berço deve ser bem seco antes do uso ou armazenamento.

Trocador - limpar com água e sabão neutro. Nunca limpar com produtos de limpeza abrasivos à base de amônia, agentes de branqueamento e bebidas espirituosas. Deixar secar.

Móbile com brinquedos - limpar com um pano úmido e sabão neutro. Não mergulhar na água.

Brinquedos - lavar à mão a no máximo 40 ° C, não usar alvejante, não secar na máquina, não passar a ferro e não lavar a seco.

Estrutura – Limpe a armação de metal com um pano macio, limpo e úmido, com sabão neutro.

ELIMINAÇÃO DO EQUIPAMENTO USADO



O símbolo da lixeira riscada colocada no equipamento, na embalagem ou nos documentos anexados significa que o produto não deve ser descartado juntamente com outros resíduos. É de responsabilidade do usuário entregar o equipamento usado a um ponto de coleta designado para o processamento adequado. Informações sobre o sistema disponível para a coleta de resíduos de equipamentos elétricos podem ser encontradas no balcão de informações da loja e no escritório

municipal/local. Cada domicílio é usuário de equipamentos elétricos e eletrônicos e, portanto, produtor potencial de resíduos perigosos para o ser humano e para o meio ambiente, devido

à prezența de substanțe, misturas e componente perigosos no equipamento. Por outro lado, o equipamento usado é um material valioso do qual podemos recuperar matérias-primas como cobre, estanho, vidro, ferro e outras. O descarte apropriado do equipamento usado evita consequências negativas para o meio ambiente e a saúde humana!

RO

Stimate Client!

Vă mulțumim pentru achiziționarea produsului marca Kinderkraft
Le creem cu gândul la Copilul dumneavoastră - întodeauna siguranță și calitatea sunt pe primul loc, oferind în același timp confortul celei mai bune alegeri.

IMPORTANT, A SE PĂSTRA PENTRU CONSULTĂRI VIITOARE, CITIȚI CU ATENȚIE

INSTRUCȚIUNI ȘI MĂSURI DE SIGURANȚĂ

**NOTĂ! PĂSTRAȚI PENTRU UTILIZARE ÎN VIITOR
AVERTIZARE**

- **Fiți conștienți de pericolul de incendiu deschis și de alte surse puternice de căldură, cum ar fi radiatoarele / încălzitoarele electrice sau de gaz, etc. care sunt aproape de produs.**
- **Nu utilizați produsul dacă unul din elemente este deteriorat, rupt sau lipsit, utilizați numai componente autorizate de producător.**
- **Nu lăsați nimic în pat și să nu puneți-l lângă un alt dispozitiv care poate oferi suport pentru picioare sau poate provoca un pericol de sufocare sau strangulare a copilului, cum ar fi cabluri, corzi, perdele / jaluzele.**

- **Nu utilizați mai mult de o saltea în pat.**
- Pătuțul turistic este gata de utilizare numai atunci când mecanismele de blocare sunt activate. Înainte de utilizare, asigurați-vă că aceste mecanisme sunt complet activate.
- Poziția inferioară a fundului pătuțului este cea mai sigură. Când copilul începe să stea singur, se recomandă să folosiți numai această poziție.
- Dacă copilul este lăsat singur în pat, verificați întotdeauna dacă intrarea laterală este închisă cu fermoar.
- Grosimea saltelei trebuie să fie astfel încât înălțimea interioară (măsurată de la suprafața superioară a saltelei până la marginea superioară a cadrului suportului) să fie de cel puțin 500 mm în poziția cea mai de jos a fundului și cel puțin la 200 mm de la fundul pătuțului.
- Grosimea maximă a saltelei: 8 cm
- Salteaua pentru pătuț trebuie să aibă dimensiunile de 120 x 60 cm. Lungimea și lățimea trebuie să fie astfel încât spațiul dintre saltea și părțile laterale și partea superioară să nu depășească 30 mm.
- Toate piesele și accesoriile de montaj trebuie strânse și verificate în mod regulat și, dacă este necesar, trebuie strânse.
- Pentru a evita rănirea copilului ca rezultat al căderii, patul nu ar trebui să fie folosit în cazul în care copilul poate intra și ieși din pat.

Masă de înfășurat – AVERTIZĂRI:

Masa de înfășurat este disponibilă numai în modelul măsuței cu accesorii.



- **AVERTIZARE: Nu lăsați copilul nesupravegheat.**
- Roțile pătuțului trebuie blocate înainte de a utiliza masa de înfășurat.
- Masa de înfășurat este destinată copiilor de până la 12 luni și o greutate maximă de 11 kg.
- Toate piesele suplimentare sau de înlocuire pot fi obținute numai de la producător sau distribuitor

BARĂ CU JUCĂRI DE PLUȘ - Utilizarea în siguranță a bateriilor:

Bara cu jucări este disponibilă numai în modelul măsuței cu accesorii.

Bateriile de unică folosință nu sunt reîncărcabile. Nu amestecați diferite tipuri de baterii nici baterii noi și uzate. Introduceți bateriile conform polarității corecte. Bateriile uzate trebuie scoase din produs. Nu supraîncărcați polii de alimentare. Bateriile pot fi încărcate numai sub supravegherea unui adult. Reîncărcați bateriile în afara dispozitivului

Lista elementelor ale pătuțului:

1. Rama pătuțului
2. Fundul pliabil
3. Pedeaa suspendată*
4. Suporturi de pedea suspendate x4*
5. Geantă
6. Masă pentru înfășurat *
7. Picioare de fixare pentru masa de înfășurat x2 *
8. Panou cu coșuri și cârlige (x2) pentru fixare*
9. Bară pentru pătuț cu 3 jucări de pluș *

* Elemente disponibile numai pentru model cu accesorii.

1. Montajul pătuțului:

Deschideți fermoarul de pe geantă și scoateți pătuțul din geantă. Desfaceți elementele de fixare cu velcro de pe suportul rabatabil (2). Scoateți pătuțul și alte elemente ale setului. Pentru a desface cadrul (1), așezați-l cu roțile în jos (FIG. A), întindeți colțurile suficient pentru a putea prinde elementele de mijloc ale laturilor, apoi trageți laturile mai scurte în sus până în momentul blocării acestora (FIG. B). Prindeți părțile medii ale laturilor lungi și trageți-le ferm până în momentul blocării (FIG. C). Apoi apăsați în jos pe centrul fundului patului, îndreptându-l cu fața în jos (FIG. D). Cadrul se va desface complet și pătuțul va fi blocat (FIG. E).

NOTĂ: Asigurați-vă că toate cele patru piese centrale ale părților laterale ale pătuțului sunt blocate! Mecanismul de blocare laterală nu va funcționa atunci când fundul pătuțului este plat. Prin urmare, atunci când blocați părțile laterale, partea centrală a fundului trebuie ridicată. În cazul în care podeaua suspendată (3) nu este instalată, trebuie montată cu ajutorul fermoarului (FIG. F) și fixată cu ajutorul clemei (FIG. G). Așezați tuburile suporturilor de susținere (4) în orificiile din podeaua suspendată (FIG. H și I), apoi introduceți baza (2) în interiorul pătuțului (FIG. J). **NOTĂ:** Din motive de siguranță, atașați chingile de sub podea începând din partea cu intrarea (deschideți intrarea pentru a fixa chingile sub podea) (FIG. K și L) și terminând pe partea opusă. Pentru a facilita asamblarea părții opuse, se recomandă desfacerea parțială a fermoarului în jurul podelei suspendate (FIG. M), apoi introduceți centurile în orificii și atașați-le la elementele de fixare cu velcro de sub podea (FIG. N și O). Trageți fermoarul din jurul podelei și blocați-l prin fixarea în cataramă (FIG. P).

2. Montajul accesoriilor*:

Masă pentru schimbat scutece

Plasați șinele de legănare de fixare (7) în cadrul mesei de schimbare (6) până când butonul de blocare intră în cadrul (FIG. R și S). **NOTĂ:** pentru a facilita asamblarea șinelor de legănare, defaceți colțurile de pe velcro de la masei de schimbare și după asamblarea cadrului închideți toate dispozitivele de prindere. Așezați masa de schimbare apăsându-o ferm pe rama pătuțului până când este complet glisată pe părțile laterale (FIG. T). Cataramele de plastic de pe husa cu buzunare trebuie așezate deasupra cadrului patului (FIG. U).

Panou cu coșuri și cârlige pentru fixare

Introduceți cârligele în orificiile panoului (8), apoi agățați-le de rama pătuțului (FIG. W și X).

Arcadă pentru pătuț

Așezați arcada (9) în capul mecanismului pivotant în direcția săgeții, apoi rotiți-o la 180° în sens invers acelor de ceasornic (FIG. Y și Z). Apoi montați-l pe baza arcadei aliniind-o cu săgeata și rotind-o în sens invers acelor de ceasornic (FIG. AA). Montați suporturile pentru mascote și apoi agățați jucăriile pe ele (FIG. AB și AC). Așezați arcada pe una dintre cele patru părți ale mecanismului de montare a cadrului (FIG. AD). **NOTĂ:** Pentru a evita căderea arcadei pe copil, asigurați-vă că arcada pentru jucării este montată corect și stabilă pe cadru!

3. Funcțiile pătuțului*:

Blocarea roților: Pătuțul are blocarea roților. Apăsăți maneta de frână pentru a bloca roțile. Ridicați maneta de frână pentru deblocare (figura AE).

Ajustarea pardoselii: Pătuțul are înălțime reglabilă a podelei. Pentru a coborî podeaua, defaceți catarama și fermoarul din interiorul suportului împreună cu partea inferioară din interior a podelei (figurile AF și AG). În pasul următor, defaceți benzile de la podea și amplasați fundul pliabil în suport (figurile AH și AI). **ATENȚIE:** Pentru a asigura siguranța, puneți benzile sub podea (figura AJ). Când podeaua se află în cea mai joasă poziție, se poate utiliza intrarea laterală (figura AK).

4. Funcțiile barului cu jucării*:

Bara cu jucării este alimentată cu baterii: 3 buc. x AA (LR6) ——— 1,5 V (nu sunt incluse în set).

Instalarea/ înlocuirea bateriilor: Pentru a instala sau a înlocui bateriile, utilizați o șurubelniță pentru a deșuruba capacul compartimentului pentru baterii. Înlocuiți bateriile cu atenție la polaritate și închideți compartimentul utilizând capacul.

Bara are mai multe butoane cu următoarele funcții:



Lumina de pe buton. Primul clic va activa zorii, al doilea clic va reduce intensitatea luminii. Făcând clic pe butonul din nou va opri lumina.



Butonul activează caruselul. Când se apasă din nou caruselul se oprește



Apăsarea butonului va pune melodii silențioase, care au trei niveluri de volum. Când apăsați butonul de patru ori, melodia se va opri.



Butonul activează funcția de vibrație a celor trei niveluri de intensitate. Apăsând a patra oară, funcția va fi dezactivată.

Întreținerea și curățarea

Țesătura în pat și pe podea pliantă - curățați cu săpun și apă ușoară. Nu curățați niciodată cu agenți de curățare abrazivi cu amoniac, agenți de albire și alcool. Pătuțul trebuie uscat bine înainte de utilizare sau de depozitare.

Masă pentru înfășurat- curățați cu săpun și apă ușoară. Nu curățați niciodată cu agenți de curățare abrazivi cu amoniac, agenți de albire și alcool. Și a se lăsa la uscare.

Bară cu jucării - curățați cu o cârpă umedă și un săpun ușor. Nu scufundați în apă.

Jucării - spălați manual la max. 40 ° C, nu înălbitor, nu se usucă în uscător tambur, nu calcă și nu se curățați chimic.

Cadru - curățați cadrul metalic cu o cârpă moale, curată și umedă, cu un săpun ușor.

ELIMINAREA ECHIPAMENTELOR UZAT



Simbolul coș de gunoi cu roți de pe echipament, ambalare sau documente însoțitoare înseamnă că produsul nu trebuie aruncat împreună cu alte deșeuri. Este responsabilitatea utilizatorului să livreze echipamentul utilizat la un punct de colectare desemnat pentru o prelucrare adecvată. Informații despre sistemul de colectare disponibil pentru echipamentele electrice uzate pot fi găsite la contorul de informații al magazinului și la primărie.

Fiecare gospodărie este un utilizator de echipamente electrice și electronice și, prin urmare, un potențial producător de deșeuri periculoase. pentru oameni și pentru mediu, datorită

prezenței substanțelor, amestecurilor și componentelor periculoase în echipament. Pe de altă parte, echipamentul utilizat este un material valoros din care putem recupera materii prime cum ar fi cuprul, staniu, sticlă, fier și altele.

Manipularea corespunzătoare a echipamentului utilizat împiedică consecințele negative asupra mediului și sănătății umane!

RU

Уважаемый покупатель!

Благодарим Вас за покупку продукта Kinderkraft.

Мы создаем с учетом вашего ребенка - мы всегда заботимся о безопасности и качестве, тем самым обеспечивая комфорт наилучшего выбора.

ВАЖНО, СОХРАНИТЬ НА БУДУЩЕЕ, ПРОЧИТАЙТЕ ВНИМАТЕЛЬНО

**ИНСТРУКЦИИ ПО БЕЗОПАСНОСТИ И МЕРЫ
ПРЕДОСТОРОЖНОСТИ**

**ВАЖНО! СОХРАНИТЬ ДЛЯ БУДУЩЕГО ИСПОЛЬЗОВАНИЯ!
ВНИМАНИЕ!**

- **Помните об опасности открытого огня и других источников сильного тепла, таких как радиаторы / электрические или газовые обогреватели и т. Д., Расположенных вблизи изделия.**
- **Не используйте изделие, если какая-либо часть повреждена, порвана или отсутствует, используйте только компоненты, разрешенные производителем.**
- **Не оставляйте ничего в кровати и не ставьте кровать рядом с другим оборудованием, на которое может опереться нога или может привести к удушью или**

подвешиванию ребенка, например, к проводам, шторам / жалюзи.

- **Не используйте более одного матраса в постели.**
- Дорожная кровать готова к использованию только при включенных механизмах блокировки. Перед использованием тщательно проверьте, что эти механизмы полностью включены.
- Самая низкая позиция нижней части кровати - самая безопасная. Когда ребенок начинает сидеть самостоятельно, рекомендуется использовать только эту позицию.
- Если вы оставляете своего ребенка в постели без присмотра, всегда проверяйте, чтобы боковой вход был закрыт молнией.
- Толщина матраса должна быть такой, чтобы внутренняя высота (измеряемая от верха матраса до верхнего края каркаса кровати) составляла не менее 500 мм в самом нижнем положении дна и не менее 200 мм в самом высоком положении дна кровати.
- Максимальная толщина матраса: 8 см
- Матрас, используемый для кровати, должен быть 120 x 60 см. Длина и ширина должны быть такими, чтобы зазор между матрасом и боковыми поверхностями не превышал 30 мм.
- Все сборочные детали и фитинги должны быть хорошо затянуты, регулярно проверяться и при необходимости подтягиваться.
- Во избежание травмирования ребенка из-за падения кровать не должна использоваться, если ребенок может подняться и встать с кровати.

ПЕЛЕНАЛЬНЫЙ

СТОЛИК-

ПРЕДУПРЕЖДЕНИЯ:

Пеленальный столик доступен только в модели кроватки с принадлежностями.



- **ВНИМАНИЕ: не оставляйте своего ребенка без присмотра.**
- Колеса кроватки должны быть заблокированы перед использованием пеленального стола.
- Пеленальный столик предназначен для детей до 12 месяцев и весом до 11 кг.
- Любые дополнительные или запасные части можно получить только у производителя или дистрибьютора.

ВИСЮЛЬКА С ИГРУШКОЙ - Безопасное

использование батарей: Висюлька для игрушек доступен только в модели кроватки с аксессуарами.

Одноразовые батареи не подлежат перезарядке. Не смешивайте разные типы батарей или новые и использованные батареи. Вставьте батареи в правильной полярности. И использованные батареи должны быть удалены из продукта. Не закорачивайте полюса питания. Аккумуляторы можно заряжать только под присмотром взрослых. Аккумуляторы следует заряжать вне устройства.

Список деталей кроватки:

1. Детская кроватка
2. Сложенная подставка
3. Подвесной пол*
4. Подвесные кронштейны для пола x4*
5. Сумка
6. Пеленальный столик *
7. Салазки для пеленального стола x2 *
8. Панель с корзинами и крючками (x2) для крепления *
9. Оголовье кроватки с Зплюшевыми игрушками*

*Элементы доступны только на модели с аксессуарами.

1. Установка кровати:

Расстегните молнию на сумке и выньте кровать из сумки. Откройте липучку, расположенную на складном основании (2). Выньте кровать и другие элементы комплекта. Чтобы развернуть раму (1), установите ее колесами вниз (рис. А), раздвиньте углы настолько, чтобы иметь возможность схватить центральные части сторон, а затем более короткими сторонами решительным движением потянуть вверх до тех пор, пока они не будут заблокированы (рис. В). Возьмитесь за центральные части более длинных сторон и решительным движением потяните их до фиксации (рис. С). Затем надавите на среднюю часть дна кровати, направив ее вниз (рис. D). Рама полностью разложится и кровать будет заблокирована (рис. E).

ПРИМЕЧАНИЕ: Убедитесь, что все четыре центральных части сторон кровати заблокированы! Механизм блокировки боков не будет работать, если дно кровати будет плоским. Поэтому во время действия блокировки боков средняя часть дна должна быть приподнята. В случае, если подвесной пол (3) не установлен, установите его с помощью молнии (рис. F) и закрепите пряжкой (рис. G). Поместите трубки кронштейнов (4) в отверстия, расположенные в подвесном полу (рис. H и I), а затем вставьте подложку (2) внутрь кровати (рис. J). **Примечание: для обеспечения безопасности закрепите ремни, расположенные под землей, начиная со стороны открывающегося входа (откройте вход, чтобы закрепить ремни под полом) (рис. K и L) и заканчивая противоположной стороной.** Для облегчения монтажа противоположной стороны рекомендуется частично отстегнуть молнию вокруг подвесного пола (рис. M), а затем вставить ремни в отверстия и закрепить на липучках под полом (рис. N и O). Застегните молнию вокруг пола и зафиксируйте, вставив в пряжку (рис. P).

2. Установка аксессуаров*:

Пеленальный столик

Поместите фиксирующие полозья (7) на раме пеленального столика (6), пока кнопка блокировки не войдет в раму (рис. R и S). **Примечание: чтобы облегчить сборку полозья, отсоедините углы на липучках пеленального столика и закройте все крючки после сборки рамы.** Поместите пеленальный столик, плотно прижав его к раме кровати, пока он полностью не сдвинется в сторону (рис. T). Пластиковые пряжки, расположенные на обшивке с карманами, должны быть наложены на раму кровати (рис. U).

Панель с корзинами и крючками для крепления

Вставьте крючки в отверстия панели (8), а затем зацепите их за раму кровати (рис. W и X).

Оголовье для кровати

Поместите оголовье (9) в головку поворотного механизма в соответствии со стрелкой, а затем поверните его на 180° против часовой стрелки (рис. Y и Z). Затем установите его на основание оголовья, расположив по стрелке и повернув против часовой стрелки (рис. AA). Установите держатели для игрушек, а затем повесьте на них игрушки (рис. AB и AC). Поместите оголовье на одну из четырех сторон на механизме крепления рамы (рис. AD).

Примечание: чтобы избежать падения оголовья на ребенка, убедитесь, что оголовье с игрушками правильно установлено и устойчиво расположено на раме!

3. Функции детской кроватки*:

Блокировка колес: Детская кроватка имеет блокировку колес. Для блокировки нажмите на тормозной рычаг. Чтобы разблокировать их, поднимите тормозной рычаг (РИС. АЕ).

Регулировка пола: Детская кроватка имеет регулировку высоты пола. Чтобы опустить, расстегните застежку-молнию, расположенную внутри кроватки, вместе с полом внутри (РИС. АF и АG). На следующем этапе отсоедините ремни от пола и поместите откидной пол в кроватку (РИС. АН и АI). **ПРИМЕЧАНИЕ.** Для обеспечения безопасности зацепите ремни под полом(РИС. АJ). Когда пол находится на самом низком уровне, вы можете использовать боковой вход (РИС. АК).

4. Функции висялки с игрушками*:

Игрушечная висялка питается от батарей: 3 шт. X AA (LR6) 1,5 В (не входит в комплект).
Установка / замена батареи: Чтобы установить или заменить батарею, используйте отвертку, чтобы открутить крышку отсека для батареи. Замените батареи, соблюдая полярность, и снова закройте отсек крышкой.

Висялка имеет несколько кнопок со следующими функциями:



Кнопка включения подсветки. Первое нажатие кнопки включит подсветку, второе нажатие уменьшит интенсивность света. При повторном нажатии кнопки подсветка включится.



Кнопка запускает карусель. Повторное нажатие кнопки остановит карусель.



Нажатие кнопки запускает ряд успокаивающих мелодий, которые имеют три уровня громкости. При четвертом нажатии кнопки мелодия отключается.



Кнопка активирует функцию вибрации на трех уровнях интенсивности. После четвертого нажатия функция отключается.

Обслуживание и чистка

Ткань на кроватке и на складывающейся поверхности - протирайте мягким мылом и водой. Никогда не чистите, используя абразивные чистящие средства на основе аммиака, отбеливающие вещества и спирт. Детская кроватка должна быть тщательно высушена перед использованием или хранением.

Пеленальный столик - очистить с помощью мягкого мыла и воды. Никогда не чистите, используя абразивные чистящие средства на основе аммиака, отбеливающие вещества и спирт. Оставьте сохнуть.

Висюлька для игрушки - протрите влажной тряпкой и мягким мылом. Не погружайте в воду.

Игрушки - ручная стирка при максимальной температуре 40 ° C, не отбеливать, не сушить в стиральной машине, не гладить и не чистить в химчистке.

Рама - протрите металлическую раму мягкой, чистой и увлажненной тканью и мягким мылом.

УТИЛИЗАЦИЯ ИСПОЛЬЗОВАННОГО ОБОРУДОВАНИЯ



Символ перечеркнутой мусорной корзины на колесиках, помещенной на оборудование, упаковку или прикрепленные к ней документы, означает, что продукт нельзя выбрасывать вместе с другими отходами.

Пользователь несет ответственность за передачу использованного оборудования в назначенный пункт сбора для надлежащей обработки.

Информацию о доступной системе сбора отработанного электрооборудования можно найти на информационной стойке

магазина и в муниципальном офисе.

SK

Vážený zákazník!

Ďakujeme, že ste si zakúpili produkt značky Kinderkraft.

Naším cieľom je spokojnosť vášho dieťaťa – vždy dbáme o bezpečnosť a kvalitu a garantujeme maximálne pohodlie.

DÔLEŽITÉ, USCHOVAJTE PRE BUDÚCE POTREBY, ČÍTAJTE POZORNE

BEZPEČNOSTNÉ POKYNY A UPOZORNENIA

UPOZORNENIE! UCHOVAJTE PRE BUDÚCE POUŽITIE

VAROVANIE

- **Buďte si vedomý rizika, aké predstavuje otvorený oheň a iné silné zdroje tepla, akými sú radiátory/elektrické alebo plynové ohrievače atď. umiestnené v blízkosti produktu.**

- **Produkt nepoužívajte, ak je ktorákoľvek jeho časť poškodená, roztrhnutá alebo ak chýba niektorá časť, používať možno len prvky odporúčané výrobcom.**
- **Do postielky sa nesmú ukladať žiadne predmety, zároveň sa nesmie klásť do blízkosti iných zariadení, ktoré by mohli predstavovať oporu pre chodidlo alebo nebezpečenstvo udusenía či uškrtenia dieťaťa, napr. káble, šnúrky od závesov/žalúzií.**
- **V postielke nepoužívajte viac ako jeden matrac.**
- Cestovná postieľka sa smie používať až vtedy, keď sú blokovacie mechanizmy zapnuté. Pred používaním je potrebné dôkladne skontrolovať, či sú tieto mechanizmy zapnuté.
- Najnižšia poloha dna postielky je najbezpečnejšia. Keď si dieťa začína samostatne sadieť, odporúča sa používať len túto polohu.
- Ak nechávate dieťa v postielke bez dozoru, vždy skontrolujte, či je bočný vchod uzavretý suchým zipsom.
- Hrúbka matraca musí byť taká, aby vnútorná výška (meraná od vrchnej plochy matraca po horný okraj rámu postele) predstavovala minimálne 500 mm v najnižšej polohe dna a minimálne 200 mm v najvyššej polohe dna postielky.
- Maximálna hrúbka matraca: 8 cm
- Matrac používaný do postielky musí mať rozmery 120 x 60 cm. Dĺžka a šírka musí byť taká, aby škára medzi matracom a bokmi a prednými stranami nepresiahla 30 mm.
- Všetky montážne prvky a objímky musia byť počas ich montáže dobre upevnené a pravidelne kontrolované a v prípade potreby dotiahnuté.
- Aby sa predišlo zraneniam dieťaťa v dôsledku pádu, postieľka sa nesmie používať, keď sa dieťa dokáže šplhať a vyjsť z postielky.

PREBAĽOVACIA PODLOŽKA –

UPOZORNENIA:

Prebaľovacia podložka dostupná len v modeli postieľky s príslušenstvom.

- **VAROVANIE: Dieťa nenechávajte bez dozoru.**
- Kolieska postieľky je potrebné pred používaním prebaľovacej podložky zablokovať.
- Prebaľovacia podložka je určená pre deti do 12 mesiacov a s maximálnou váhou 11 kg.
- Všetky doplnkové a náhradné dielce je možné získať výlučne od výrobcu alebo distribútora.



OBLÚK S PLYŠOVÝMI HRAČKAMI – Bezpečné používanie batérií:

Oblúk s hračkami je dostupný len v modeli postieľky s príslušenstvom.

Jednorazové batérie nie je možné dobíjať. Nemiešajte navzájom batérie rôzneho typu ani nové batérie s používanými. Batérie vkladajte do produktu ich správnou polaritou. Vybité batérie je potrebné z produktu vybrať. Nestláčajte svorky zdroja napájania. Batérie sa môžu nabíjať len pod dohľadom dospeljej osoby. Batérie je potrebné dobíjať mimo zariadenia.

Zoznam prvkov postieľky:

1. Rám postieľky
2. Skladacie podložie
3. Závesné dno*
4. Podpery závesného dna x4*
5. Taška
6. Prebaľovacia podložka *
7. Lyžiny na upevnenie prebaľovacej podložky x2 *
8. Panel s košmi a hákmi (x2) na upevňovanie*
9. Oblúk k postieľke s 3 plyšovými hračkami*

*Prvky dostupné len v modeli s príslušenstvom.

1. Montáž postielky:

Otvorte zips na taške a vyberte postielku z tašky. Odopnite suché zipsy nachádzajúce sa na skladacom podstavci (2). Vyberte postielku a ďalšie predmety zostavy. Pre rozloženie rámu (1) ho položte kolieskami nadol (OBR. A), dostatočne roziahnite rohy tak, aby ste uchopili stredné prvky strán, a potom kratšie strany pevným pohybom potiahnite nahor, až kým nezapadnú a nezaistia sa (OBR. B). Uchopte stredné časti dlhých strán a pevne ich potiahnite, až kým nezapadnú a nezaistia sa (OBR. C). Potom zatlačte na strednú časť dna posteľe smerom nadol (OBR. 4). Rám sa úplne rozloží a postieľka bude zložená a zablokovaná (OBR. D).

POZOR: Uistite sa, že sú všetky štyri stredové časti po stranách postielky zaistené! Bočný poistný mechanizmus nebude fungovať, keď bude dno postielky v rovnej polohe. Preto pri blokovaní strán musí byť stredová časť dna vyvýšená. Ak závesná podlaha (3) nie je založená, nainštalujte ju pomocou zipsu (OBR. E) a zaistite sponou (OBR. F). Vložte nosné rúrky (D) do otvorov v závesnej podlahe (OBR. G a H), potom vložte podstavec (B) do postielky (OBR. 8). **POZOR: Z bezpečnostných dôvodov pripevnite popruhy, ktoré sú pod podstavcom tak, že začnete od strany s otváracím vstupom (otvorte dvere a upevnite popruhy pod podlahou) (OBR. K a L) a skončíte na opačnej strane.** Na uľahčenie montáže opačnej strany sa odporúča čiastočne odopnúť zips okolo závesnej podlahy (OBR. M), potom zasunúť popruhy do otvorov a pripevniť k suchým zipsom pod podlahou (OBR. N a O). Zapnite zips okolo podlahy a zaistite ho sponou (OBR. P).

2. Montáž príslušenstva*:

Prebaľovací pult

Vložte montážne lyžiny (7) do rámu prebaľovacieho pultu (6), až kým zaistovacie tlačidlo nezaskočí do rámu (OBR. R a S). **POZOR: na uľahčenie montáže lyžín uvoľnite rohy na suchých zipsoch prebaľovacieho pultu a po namontovaní rámu ich opäť zalepte.** Umiestnite prebaľovací pult tak, že ju pevne pritlačíte k rámu postielky, až kým sa úplne nenasunie na bočné strany (OBR. T). Plastové spony na poťahu s vreckami by mali byť umiestnené nad rámom postielky (OBR. U).

Panel s košíkmi a háčikmi na pripevnenie

Vložte háčiky do otvorov v paneli (8) a potom ich zaveste na rám postielky (OBR. W a X).

Oblúk do postielky

Umiestnite oblúk (9) do otočnej hlavy v smere šípky a potom ho otočte o 180° v protismere hodinových ručičiek (OBR. Y a Z). Potom ho pripevnite k podstavcu oblúka v smere šípky a potom ho otočte v protismere hodinových ručičiek (OBR. AA). Nainštalujte držiaky maskotov a potom na ne zaveste hračky (OBR. AB a AC). Oblúk umiestnite na jednu zo štyroch strán na mechanizme upevňujúcim rám (OBR. AD). **POZOR: Aby nedošlo k pádu oblúka na vaše dieťa, uistite sa, že je správne namontovaný a stabilný na ráme!**

3. Funkcie postielky*:

Blokovanie kolies: Postielka má funkciu blokovania kolies. Pre zablokovanie stlačte brzdovú páku. Ak chcete kolesá odblokovať, brzdovú páku zodvihnite (OBR. AE).

Regulácia podložia: Postielka má reguláciu výšky podložia. Ak chcete podložie znížiť, je potrebné odopnúť sponu uzatváracieho mechanizmu a suchý zips nachádzajúci sa vo vnútri postielky spolu s podložíom nachádzajúcim sa vo vnútri (OBR. AF a AG). V ďalšom kroku odopnite pásy od dna a vložte skladacie podložie do postielky (OBR. AH a AI). **POZOR: V záujme zaistenia bezpečnosti pripevnite pásy nachádzajúce sa pod podložíom (OBR. AJ).** Keď je podložie na najnižšej úrovni, je možné použiť bočný vchod (OBR. AK).

4. Funkcie oblúka s hračkami*:

Oblúk s hračkami je na batérie: 3 ks x AA (LR6) — 1,5 V (nie sú súčasťou balenia).

Montáž/výmena batérií: S cieľom montáže alebo výmeny batérie, pomocou skrutkovača, uvoľníte kryt komory na batérie. Vymeňte batérie, pričom dbajte na dodržanie správnej polarität, komoru následne znova uzavrite pomocou krytu.

Oblúk má niekoľko tlačidiel s nasledovnými funkciami:



Svetlo zapnuté tlačidlo. Prvé kliknutie sa zapne na úsvite, druhé kliknutie zníži intenzitu svetla. Opätovným kliknutím na tlačidlo sa vypne svetlo.



Tlačidlo aktivuje kolotoč. Opätovným stlačením sa kolotoč zastaví.



Po stisnutí tlačidla sa spustí rad upokojujúcich melódií, ktoré majú tri úrovne hlasitosti. Po štvrtom stisnutí tlačidla sa melódia vypne.



Tlačidlo na aktiváciu funkcie vibrácií s tromi úrovňami intenzity. Po štvrtom stlačením sa funkcia vypne.

Údržba a čistenie

Textília na postielke a na skladacom podloží – vyčistíte jemným mydlom a vodou. Nikdy nečistíte pomocou abrazívnych čistiacich prostriedkov na báze amoniaku, bieliacich prostriedkov a alkoholu. Postielka musí byť pred použitím alebo uskladnením dôkladne vysušená.

Prebaľovacia podložka – vyčistíte jemným mydlom a vodou. Nikdy nečistíte pomocou abrazívnych čistiacich prostriedkov na báze amoniaku, bieliacich prostriedkov a alkoholu. Nechajte vyschnúť.

Oblúk s hračkami – pretrite vlhkou handričkou a jemným mydlom. Neponárajte do vody.

Hračky – prať ručne pri teplote max. 40°C, nebieliť, nesušiť v bubnovej sušičke, nežehliť a nečistiť chemicky.

Rám – kovový rám čistite čistou, mäkkou a navlhčenou handričkou a jemným mydlom.

LIKVIDÁCIA POUŽITÉHO PRODUKTU



Symbol prečiarknutého smetného koša znázornený na zariadení, balení alebo priložených dokumentoch znamená, že produkt sa nesmie vyhadzovať spolu s inými odpadmi. Povinnosťou používateľa je odovzdať použitý produkt na vyhradenom zbernom mieste s cieľom jeho náležitej recyklácie. Informácie o dostupnom systéme zberu použitého elektrického odpadu sú dostupné v informačnom centre predajne a na obecnom/mestskom úrade. V každej domácnosti sa používajú elektrické zariadenia, považujú sa preto za potenciálneho tvorcu odpadu nebezpečného pre človeka a životné prostredie, berúc do úvahy obsah nebezpečných látok, zmesí a zložiek obsiahnutých v zariadení. Na druhej strane, použité zariadenie je hodnotným materiálom, z ktorého možno získať suroviny ako meď, cín, sklo, železo a iné. Správne zaobchádzanie s použitým zariadením predchádza negatívnym dôsledkom, ktoré pôsobia na životné prostredie a zdravie človeka!

SV

KÄRA KUNDER!

Tack för att du köpte en Kinderkraft-produkt. Vi skapar med ditt barn i åtanke - vi bryr oss alltid om säkerhet och kvalitet, vilket säkerställer komforten för det bästa valet.

VIKTIGT! LÄS VÄNLIGT OCH BEHÅLL FÖR FRAMTIDA REFERENSER.

SÄKERHETSINSTRUKTIONER OCH FÖRSIKTIGHETSÅTGÄRDER

VIKTIG! HÅLL FÖR FRAMTIDA HÄNVISNINGAR

VARNING

- Var medveten om riskerna med öppen eld och andra starka värmekällor som el- eller gasvärmare / värmare etc. nära produkten.

- **Använd inte produkten om någon komponent är skadad, sönderriven eller saknas, använd endast komponenter som godkänts av tillverkaren.**
- **Lämna inte något i sängen eller placera sängen bredvid någon annan utrustning som kan stödja foten eller utgöra en risk för kvävning eller att hänga upp barnet, såsom sladdar, gardiner / blindband.**
- **Använd inte mer än en madrass i sängen.**
- Resesängen är bara redo att användas när låsmekanismerna är inkopplade. Kontrollera noga att dessa mekanismer är helt inkopplade före användning.
- Det lägsta läget för sängbotten är det säkraste. När barnet börjar sitta upp utan hjälp rekommenderas att endast använda denna nivå.
- Om du lämnar ditt barn utan uppsikt i sängen, ska du alltid kontrollera att sidoingången är stängd med dragkedja.
- Madrassens tjocklek bör vara sådan att den inre höjden (uppmätt från madrassens överyta till sängramens överkant) är minst 500 mm i bottenens lägsta läge och minst 200 mm högst läget på sängens botten.
- Maximal madrass-tjocklek: 8 cm
- Madrassen som används för sängen ska vara 120 x 60 cm. Längden och bredden bör vara sådan att gapet mellan madrassen och sidorna och topparna inte överstiger 30 mm.
- Alla monterings-element och beslag under monteringen måste vara ordentligt åtdragna och regelbundet kontrollerade och vid behov åtdragna.
- För att förhindra att barnet skadar sig ska sängen inte längre användas om barnet kan klättra upp och ut ur sängen.

SKÖTBORD - VARNING:

Skötbordet finns endast i barnsängmodellen med tillbehör.

- **VARNING: Lämna inte ditt barn utan uppsikt.**
- Spjålsängens hjul ska blockeras innan du använder skötbordet.
- Skötbordet är avsett för barn upp till 12 månader och väger upp till 11 kg.
- Eventuella tilläggs- eller reservdelar kan endast fås från tillverkaren eller distributören.



SÄNGMOBIL MED PLYSCH LEKSAKER - Säker användning av batterier:

Sängmobil finns endast i barnsängmodellen med tillbehör.

Ej laddningsbara batterier kan inte laddas. Blanda inte olika typer av batterier eller nya och begagnade batterier. Batterierna måste sättas in med rätt polaritet. Ta ut urladdade batterier från produkten. Inte kortslua strömförsörjningspolerna. Batterier får endast laddas under övervakning av vuxna. Ladda batterierna utanför enheten.

Lista över spjålsängselement:

1. Spjålsram
2. Fällbart underlag
3. Upphängt golv*
4. Upphängda golvfästen x4*
5. Väska
6. Skötbord *
7. Spännmedar för skötbord x2 *
8. Panel med korgar och krokar (x2) för fastsättning *
9. Sängmobil med 3 plysch leksaker *

* Komponenter endast tillgängliga med tillbehörsmodellen.

1. Montering av spjålsången:

Öppna dragkedjan på påsen och ta bort spjålsången ur påsen. Lossa kardborrband på fällbart underlag (2). Ta ut spjålsången och andra delar. För att fälla ut ramen (1), placera den med hjulen nedåt (FIG. A), flytta hörnen tillräckligt isär för att kunna ta tag i sidornas mittdelar och dra sedan de kortare sidorna kraftigt uppåt tills de låses (FIG. B). Ta tag i mitten av långsidorna och dra dem ordentligt tills de låses (FIG. C). Tryck sedan ner på mitten av spjålsångens botten som vetter nedåt (FIG. D). Ramen fälls ut helt och spjålsången kommer att låses (FIG. E).

OBS: Se till att alla fyra mittdelarna på spjålsångens sidor är låsta! Sidolåsmekanismen fungerar inte när spjålsångens botten är plan. Därför måste den centrala delen av botten höjas när sidorna blockeras. Om det upphängda golvet (3) inte är installerat, installera det med dragkedjan (FIG. F) och säkra det med klämman (FIG. G). Placera stödrören (4) i hålen i det upphängda golvet (FIG. H och I) och sätt sedan in basen (2) inuti spjålsången (FIG. J). **OBS: För säkerhets skull, fäst bältena under marken med början på sidan med öppningsdörren (öppna dörren för att fästa bältena under golvet) (FIG. K och L) och sluta på motsatt sida.** För att underlätta monteringen av motsatt sida rekommenderas det att delvis lossa dragkedjan runt det upphängda golvet (FIG. M), sätt sedan in bältena i hålen och fäst dem på kardborrepanelerna under golvet (FIG. N och O). Fäst blixtlåset runt golvet och lås det genom att klämma fast det i spännet (FIG. P).

2. Montering av tillbehör*:

Skötbord

Placera monteringsckenorna (7) i skötbordets ram (6) tills låsknappen griper in i ramen (FIG. R och S). **OBS: För att underlätta monteringen av skidorna, lossa hörnen på skötbordet med kardborreband och stäng alla fästen efter montering av ramen.** Placera skötbordet genom att trycka den ordentligt mot spjålsången tills den glider helt över sidorna (FIG. T). Plastspännen på locket med fickor ska placeras över spjålsångens ram (FIG. U).

Panel med korgar och krokarna för fästsättning

Sätt in krokarna i panelhålen (8) och haka dem sedan på spjålsångens ram (FIG. W och X).

Leksakstången för spjålsången

Placera leksakstången (9) i det vridbara huvudet i pilens riktning och vrid det sedan 180° moturs (FIG. Y och Z). Fäst den sedan på leksakstångens bas genom att rikta in den med pilen och vrida den moturs (FIG. AA). Installera maskothållarna och häng sedan leksakerna på dem (FIG. AB och AC). Placera leksakstången på en av de fyra sidorna på ramens monteringsmekanism (FIG. AD). **OBS: För att undvika att tappa leksakstången på ditt barn, se till att leksakstången är ordentligt monterat och stabilt på ramen!**

3. Spjålsångfunktioner*:

Hjullås: Spjålsången har ett hjullås. Tryck på bromshandtaget för att låsa. För att låsa upp dem, lyft bromshandtaget (FIG. AE).

Golvjustering: Spjålsången är höjdjusterbar. För att sänka golvet, lossa låsspännet och blixtlåset inuti spjålsången tillsammans med marken inuti (FIG. AF och AG). I nästa steg lossar du av

remmarna från golvet och placerar det hopfällbara sängkläderna i spjålsängen (FIG. AH och AI).
VARNING: För säkerhet, fäst remmarna under marken (FIG. AJ). När golvet är på den lägsta nivån kommer sidoringången (FIG. AK).

4. Funktioner av sängmobil*:

Sängmobil drivs av batterier: 3 st x AA (LR6) — 1,5V (ingår ej). **Installation / byte av batterier:** För att installera eller byta ut batteriet, använd en skruvmejsel för att skruva loss batterifackets lock. Byt batterier med uppmärksamhet åt polariteten och stäng facket igen med locket.

Sängmobil har flera knappar med följande funktioner:



Lampa på knapp. Det första klicket slår på gryningen, det andra klicket minskar ljusets intensitet. Om du klickar på knappen igen stängs lampaden av.



Knappen startar karusellen. Klicka på knappen igen för att stoppa karusellen.



Genom att trycka på knappen utlöses en rad lugnande melodier som har tre volymnivåer. Fjärde gången du trycker på knappen stängs melodin av.



Knappen aktiverar vibrationsfunktionen med tre intensitetsnivåer. Efter fjärde trycket stängs funktionen av.



Underhåll och rengöring

Sängklädsel och vikbart underlag - rengör med mild tvål och vatten. Rengör aldrig med slipande ammoniakbaserade rengöringsmedel, blekmedel eller sprit. Spjålsängen måste torkas ordentligt före användning eller förvaring.

Skötbord - Rengör med mild tvål och vatten. Rengör aldrig med slipande ammoniakbaserade rengöringsmedel, blekmedel eller sprit. Låt det torka.

Sängmobil med leksaker - Torka av med en fuktig trasa och mild tvål. Sänk inte ner det i vatten.

Leksaker - handtvätt vid en maximal temperatur på 40 ° C, blek inte, torktumla inte, stryk inte eller kemtvätt.

Ram - Rengör metallramen med en mjuk, ren, fuktig trasa och mild tvål.

AVFALLSHANTERING AV ANVÄNT UTRUSTNING

Symbolen för den överkorsade soptunnan som placeras på utrustningen, förpackningen eller medföljande dokument innebär att produkten inte får kastas tillsammans med annat avfall.



Det är användarens ansvar att överlämna avfallsutrustningen till en utsedd uppsamlingsplats för korrekt behandling. Information om tillgängliga system för insamling av avfall för elektrisk utrustning finns i butikens

informationsdisk och på stadens/ kommunens kontor.

Varje hushåll är en användare av elektrisk och elektronisk utrustning och därmed en potentiell producent av farligt avfall för människor och miljö på grund av närvaron av farliga ämnen, blandningar och komponenter i utrustningen. Å andra sidan är begagnad utrustning ett värdefullt material som vi kan återvinna råvaror som koppar, tenn, glas, järn och andra.

Lämplig avfallshantering av begagnad utrustning förhindrar negativa konsekvenser för miljön och människors hälsa!

(AR) لضمان مصلحة عملائنا - نحن في خدمتكم! إذا كانت لديكم أي مشكلة مع المنتج الذي حصلتم عليه، فيجري الاتصال بنا بالطريقة التي تفضلونها!

(CS) V zájmu péče o naše klienty - jsme rádi k dispozici! Pokud jste se setkali s nějakým problémem v souvislosti s obdrženým výrobkem, kontaktujte nás způsobem, který vám nejvíce vyhovuje!

(DE) In Sorge für unsere Kunden - stehen wir gerne zu Ihrer Verfügung! Wenn Sie auf ein Problem mit dem erhaltenen Produkt treffen, treten Sie bitte mit uns in Kontakt in der bequemsten Weise für Sie!

(EN) In the interests of our Clients - we are at your disposal! If you have a problem with the product you received, contact us in the most convenient way for you!

(ES) ¡Por el bien de nuestros clientes, estamos a su disposición! ¡Si tiene cualquier problema con el producto recibido, póngase en contacto con nosotros de forma más cómoda para usted!

(FR) Dans l'intérêt de nos clients - nous sommes à votre disposition! Si vous avez un problème avec le produit que vous avez reçu, contactez-nous de la manière la plus pratique pour vous!

(HU) Bármikor állunk az ügyfeleink rendelkezésére! Ha az átvett termékkel kapcsolatban valamilyen problémába ütközött, az Onnek legmegfelelőbb módon vegye fel velünk a kapcsolatot!

(IT) Prendersi cura dei nostri Clienti - siamo alla Vostra disposizione! Se hai incontrato un problema con il prodotto che hai ricevuto. Contattaci nel modo piu conveniente per te!

(NL) In het belang van onze klanten - staan wij ter beschikking! Als u een probleem met het ontvangen product tegenkomt, neemt contact met ons op via de manier die u het makkelijkste vindt!

(PL) W trosce o naszych Klientów - jesteśmy do dyspozycji! Jeśli napotkałeś problem dotyczący otrzymanego produktu, skontaktuj się z nami w najbardziej dogodny dla Ciebie sposób!

(PT) Para o conforto dos nossos Clientes - estamos sempre à sua disposição! Se tiver qualquer problema com o nosso produto, entre em contacto conosco de modo mais confortável para si!

(RO) In interesul clienților noștri - suntem la dispoziția dumneavoastră! Dacă aveți o problema cu produsul pe care l-ați primit, contactați-ne în modul cel mai convenabil pentru dvs!

(RU) заботясь о наших клиентах, мы находимся в вашем распоряжении. Если вы столкнулись с проблемой, связанной с полученными продукто, свяжитесь с нами наиболее удобным для вас способом!

(SK) Náš zákazník je pre nás dôležitý - sme vám k dispozícii! Ak máte akýkoľvek problém súvisiaci s doručeným produktom, kontaktujte nás spôsobom, ktorý vám najviac vyhovuje!

(SV) I våra kundens intresse - vi står till ditt förfogande! Om du har problem med den produkt du fick, kontakta oss på det mest praktiska sättet för dig!

International: support@kinderkraft.com (0048) 61 646 02 37



kinderkraft.com



kinderkraftofficial



kinderkraft



kinderkraftofficial

المورد / VÝROBCE / HERSTELLER / MANUFACTURER / FABRICANTE / FABRICANT / GYÁRTÓ /
FABBRICANTE / FABRIKANT / PRODUCENT / FABRICANTE / PRODUCĂTOR /
ПРОИЗВОДИТЕЛЬ / VÝROBCA / TILLVERKARE:

4Kraft Sp. z o.o. ul. Tatrzańska 1/5 60-413 Poznań, Poland